

# СОДЕРЖАНИЕ

## Галогенные лампы накаливания

EUROSTAR TITAN	8
EUROSTAR GEFROSTET	10
EUROSTAR TITAN 35MM	12
REFLEKTO KLAR	14
REFLEKTO FARBIG	16
REFLEKTO 35MM	18
ULTRALIFE	20
SUPERLINE	22
WHITESTAR	24
EUROSTAR NEODYM	26
EUROSTAR TITAN 24V	28
HIGHLINE	30
PAR	32
HALOGEN-STIFTSOCKELLAMPEN	34
HIGHPIN	36
HALOGEN-FLUTLICHTLAMPEN	38

## Металлогалогенные лампы

HITLITE	42
HIT-ULTRALIFE	44
C-HITLITE	46
TOPSPOT G12	48
TOPSPOT SHROUD	50
TOPSPOT G8,5	52
C-TOPSPOT	54
TOPLITE	56
TOPLITE SHROUD	58
TOPFLOOD	60
NATRIUMDAMPF-HOCHDRUCKLAMPEN	62

## Специальные лампы

POPSTAR	66
POPLINE	68
HIT-COLORLITE	70
COLORLITE TOPSPOT	72
COLORLITE TOPLITE	74
COLORLITE TOPFLOOD	76
FIBEROPTIK MR 16	78
FIBEROPTIK MHR	80
SPALITE	82
NEPTURION	84
GROWMASTER	86
STATURION	88

## Общая информация

ОСНОВНЫЕ СВЕТОТЕХНИЧЕСКИЕ ПОНЯТИЯ	92
ВАЖНЕЙШИЕ СВЕТОТЕХНИЧЕСКИЕ ФОРМУЛЫ И ИЛЛЮСТРАЦИИ	94
СПЕКТРАЛЬНОЕ РАСПРЕДЕЛЕНИЕ ГАЛОГЕННЫХ ЛАМП НАКАЛИВАНИЯ	96
СПЕКТРАЛЬНОЕ РАСПРЕДЕЛЕНИЕ МЕТАЛЛОГАЛОГЕННЫХ ЛАМП	98
ОБЗОР ПОЛОЖЕНИЙ ГОРЕНИЯ, ФОРМ СПИРАЛЬНЫХ НИТЕЙ И ЦОКОЛЕЙ	102
УКАЗАНИЯ ПО ЭКСПЛУАТАЦИИ ГАЛОГЕННЫХ ЛАМП НАКАЛИВАНИЯ	104
УКАЗАНИЯ ПО ЭКСПЛУАТАЦИИ МЕТАЛЛОГАЛОГЕННЫХ ЛАМП	106
BLV ПО ВСЕМУ МИРУ	108
УСЛОВНЫЕ ОБОЗНАЧЕНИЯ: БЕЗОПАСНОСТЬ И ПРАВИЛА ОБРАЩЕНИЯ С ЛАМПАМИ	115
АВТОРСКОЕ ПРАВО	116



#### Галогенные лампы накаливания

EUROSTAR TITAN	10
EUROSTAR GEFROSTET	12
EUROSTAR 35MM	14
REFLEKTO KLAR	16
REFLEKTO FARBIG	18
REFLEKTO 35MM	20
ULTRALIFE	22
SUPERLINE	24
WHITESTAR	26
EUROSTAR NEODYM	28
EUROSTAR TITAN 24V	30
HIGHLINE	32
PAR	34
HALOGEN-STIFTSOCKELLAMPE	36
HIGHPIN	38
HALOGEN FLUTLICHTLAMPE	40



## ГАЛОГЕННЫЕ ЛАМПЫ НАКАЛИВАНИЯ 08/09

долговечные | диммер-совместимые | надежные

# EUROSTAR TITAN

Низковольтные галогенные  
зеркальные лампы  
профессионального уровня



5000 часов

## Преимущества:

- высококачественное покрытие из оксида титана
- равномерный цвет освещения с обратной стороны рефлектора
- точный угол излучения позволяет тщательно спланировать концепцию освещения
- УФ-защита (UV-P)
- подходит для работы с диммером

## Области применения:

- массивное акцентное освещение, например:
- гостиницы
  - рестораны
  - выставочные стенды
  - магазины
  - крупные офисы

MADE IN GERMANY

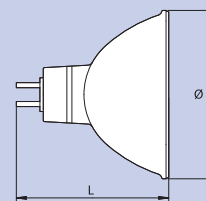

Напряжение(V)	12
ø (mm)	50,7
Длина L (mm max.)	44,9
Цоколь	GU5.3
Положение горения	u360
VE (упаковочная единица) - штук	50

Мощность лампы (W)	Угол излучения	Сила света (cd)	Цветовая температура (K)	Срок службы	Индекс ANSI открытый	Индекс ANSI закрытый	Номер изделия открытый	Номер изделия закрытый
10	21°	600	2850	1200			181052	
20	12°	3500	2950	5000	ESX	ESX/CG	187813	187853
20	24°	1200	2950	5000	BBF	BBF/CG	187812	187852
20	36°	600	2950	5000	BAB	BAB/CG	187811	187851
20	60°	270	2950	5000			187819	187859
35	12°	6000	2950	5000	FMT	FMT/CG	185313	185353
35	24°	2300	2950	5000	FMV	FMV/CG	185312	185352
35	36°	1300	2950	5000	FMW	FMW/CG	185311	185351
35	60°	510	2950	5000			185319	185359
50	12°	11000	3000	5000	EXT	EXT/CG	189813	189853
50	24°	3600	3000	5000	EXZ	EXZ/CG	189812	189852
50	36°	2000	3000	5000	EXN	EXN/CG	189811	189851
50	60°	850	3000	5000	FNV	FNV/CG	189819	189859
75	12°	13000	3000	5000	EYF	EYF/CG	188113	188153
75	24°	4800	3000	5000	EZZ	EZZ/CG	188112	188152
75	36°	2700	3000	5000	EYC	EYC/CG	188111	188151
75	60°	1220	3000	5000			188159	
100	36°	3700	3100	3500			189951	

Проектирование освещения				
1 m Расстояние ø (m)/E (lx)	2 m Расстояние ø (m)/E (lx)	3 m Расстояние ø (m)/E (lx)	4 m Расстояние ø (m)/E (lx)	
0,37/600	0,74/150	1,11/67	1,48/38	
0,21/3500	0,42/875	0,63/389	0,84/219	
0,43/1200	0,85/300	1,28/133	1,7/75	
0,65/600	1,3/150	1,95/67	2,6/38	
1,15/270	2,31/68	3,46/30	4,62/17	
0,21/6000	0,42/1500	0,63/667	0,84/375	
0,43/2300	0,85/575	1,28/256	1,7/144	
0,65/1300	1,3/325	1,95/144	2,6/81	
1,15/510	2,31/128	3,46/57	4,62/32	
0,21/11000	0,42/2750	0,63/1222	0,84/688	
0,43/3600	0,85/900	1,28/400	1,7/225	
0,65/2000	1,3/500	1,95/222	2,6/125	
1,15/850	2,31/213	3,46/94	4,62/53	
0,21/13000	0,42/3250	0,63/1444	0,84/813	
0,43/4800	0,85/1200	1,28/533	1,7/300	
0,65/2700	1,3/675	1,95/300	2,6/169	
1,15/1220	2,31/305	3,46/136	4,62/76	
0,65/3700	1,3/925	1,95/411	2,6/231	

Информация о гарантии см. стр. 105

# EUROSTAR GEFROSTET

Низковольтные галогенные  
зеркальные лампы для создания  
световых эффектов



5000 часов

## Преимущества:

- создание декоративных акцентов за счет матированного плоского защитного стекла
- прочный титановый отражатель
- неслепящий свет
- УФ-защита (UV-P)
- подходит для работы с диммером

## Области применения:

- спецэффекты, например:
- оздоровительные учреждения
- музеи и галереи
- витрины
- помещения частного сектора
- рестораны

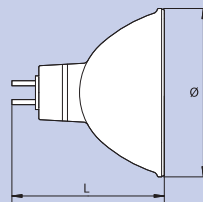

Напряжение(V)	12
Срок службы	5000
Ø (mm)	50,7
Длина L (mm max.)	44,9
Цоколь	GU5,3
Положение горения	ц360
VE (упаковочная единица) - штук	50

Мощность лампы (W)	Угол излучения	Сила света (cd)	Цветовая температура (K)	Номер изделия
20	30°	400	2950	187881
35	30°	700	2950	185381
50	30°	1200	2950	189881

Проектирование освещения			
1 m	2 m	3 m	4 m
Расстояние Ø (m)/E (lx)	Расстояние Ø (m)/E (lx)	Расстояние Ø (m)/E (lx)	Расстояние Ø (m)/E (lx)
0,54/400	1,07/100	1,61/44	2,14/25
0,54/700	1,07/175	1,61/78	2,14/44
0,54/1200	1,07/300	1,61/133	2,14/75

MADE IN GERMANY

Информация о гарантии см. стр. 105

# EUROSTAR 35 MM

Компактные низковольтные галогенные зеркальные лампы



## Преимущества:

- малогабаритное акцентное освещение, например:
- витрины
  - выставочные стенды
  - магазины
  - компактные светильники

## Области применения:

- точный угол излучения позволяет тщательно спланировать концепцию освещения
- УФ-защита (UV-P)
- встроенное плоское защитное стекло
- подходит для работы с диммером

MADE IN GERMANY

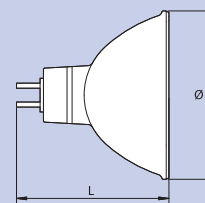
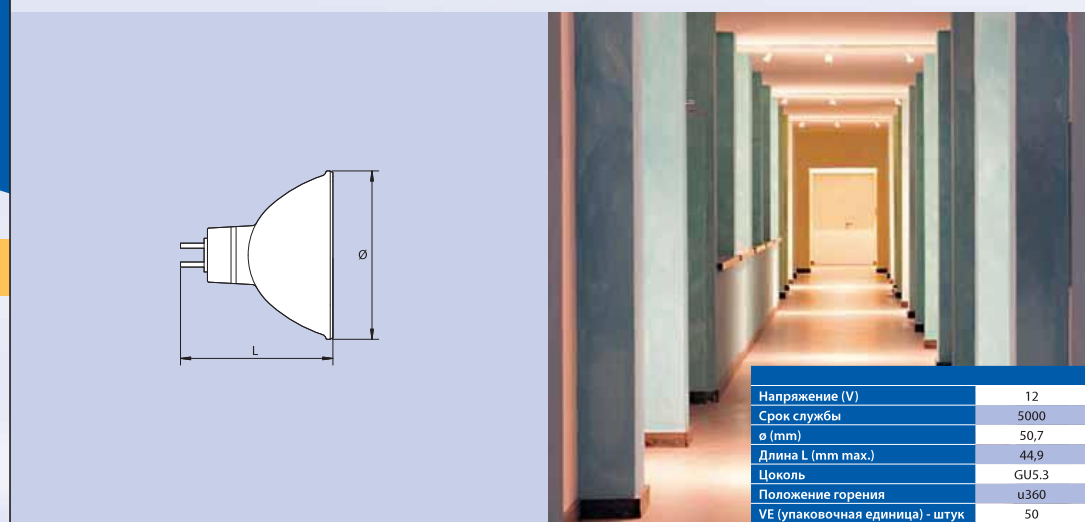

Напряжение (V)	12
Срок службы	5000
Ø (mm)	50,7
Длина L (mm max.)	44,9
Цоколь	GUS.3
Положение горения	u360
VE (упаковочная единица) - штук	50

Мощность лампы (W)	Угол излучения	Сила света (cd)	Цветовая температура (K)	Индекс ANSI	Номер изделия
20	10°	3200	3100	FTB	116583
20	38°	500	3100	FTD	116581
35	10°	5400	3100	FTE	115283
35	38°	900	3100	GAX	115281

Проектирование освещения			
1 m Расстояние Ø (m)/E (lx)	2 m Расстояние Ø (m)/E (lx)	3 m Расстояние Ø (m)/E (lx)	4 m Расстояние Ø (m)/E (lx)
0,17/3200	0,35/800	0,52/356	0,7/200
0,69/500	1,38/125	2,07/56	2,75/31
0,17/5400	0,35/1350	0,52/600	0,7/338
0,69/900	1,38/225	2,07/100	2,75/56

Информация о гарантии см. стр. 105

# REFLEKTO KLAR

Встраиваемые низковольтные галогенные рефлекторные лампы

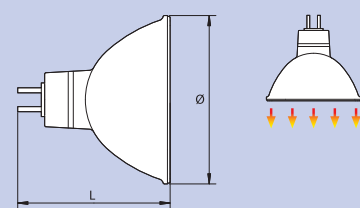

Алюминиевое покрытие отражателя позволяет существенно уменьшить излучение тепла в зону позади лампы.

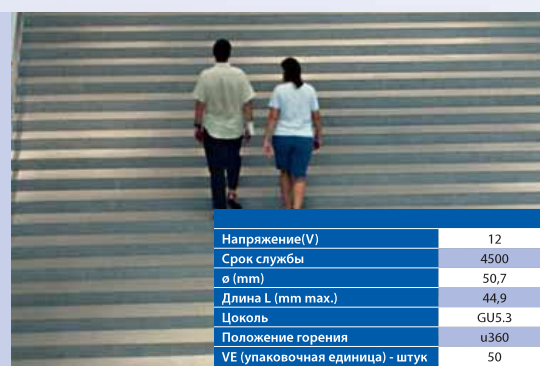

Напряжение(V)	12
Срок службы	4500
Ø (mm)	50,7
Длина L (mm max.)	44,9
Цоколь	G5.3
Положение горения	u360
VE (упаковочная единица) - штук	50

## Преимущества:

- отражатель с алюминиевым покрытием
- значительно снижено излучение тепла в зону позади лампы
- рассеянный свет позади лампы отсутствует
- УФ-защита (UV-P)
- встроенное плоское защитное стекло
- подходит для работы с диммером

## Области применения:

- встраиваемый монтаж на термически критичных участках, например:
- потолки
  - мебель
  - вентиляционные трубы
  - зеркала

Мощность лампы (W)	Угол излучения	Сила света (cd)	Цветовая температура (K)	Индекс ANSI	Номер изделия*
20	12°	3500	2900	ESX	182053
20	24°	1200	2900	BBF	182052
20	36°	600	2900	BAV	182051
20	60°	270	2900		182059
35	12°	6000	2900	FMT	183053
35	24°	2300	2900	FMV	183052
35	36°	1300	2900	FMW	183051
35	60°	510	2900		183059
50	12°	11000	2950	EXT	185053
50	24°	3600	2950	EXZ	185052
50	36°	2000	2950	EXN	185051
50	60°	850	2950	FNV	185059

Проектирование освещения			
1 m	2 m	3 m	4 m
Расстояние Ø (m)/E (lx)	Расстояние Ø (m)/E (lx)	Расстояние Ø (m)/E (lx)	Расстояние Ø (m)/E (lx)
0,21/3500	0,42/875	0,63/389	0,84/219
0,43/1200	0,85/300	1,28/133	1,7/75
0,65/600	1,3/150	1,95/67	2,6/38
1,15/270	2,31/68	3,46/30	4,62/17
0,21/6000	0,42/1500	0,63/667	0,84/375
0,43/2300	0,85/575	1,28/256	1,7/144
0,65/1300	1,3/325	1,95/144	2,6/81
1,15/510	2,31/128	3,46/57	4,62/32
0,21/11000	0,42/2750	0,63/1222	0,84/688
0,43/3600	0,85/900	1,28/400	1,7/225
0,65/2000	1,3/500	1,95/222	2,6/125
1,15/850	2,31/213	3,46/94	4,62/53

MADE IN GERMANY

Информация о гарантии см. стр. 105

# REFLEKTO FARBIG

Низковольтные рефлекторные галогенные лампы для создания цветовых акцентов

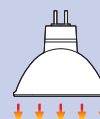
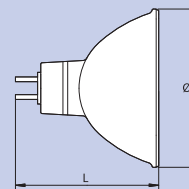

Алюминиевое покрытие отражателя позволяет существенно уменьшить излучение тепла в зону позади лампы.

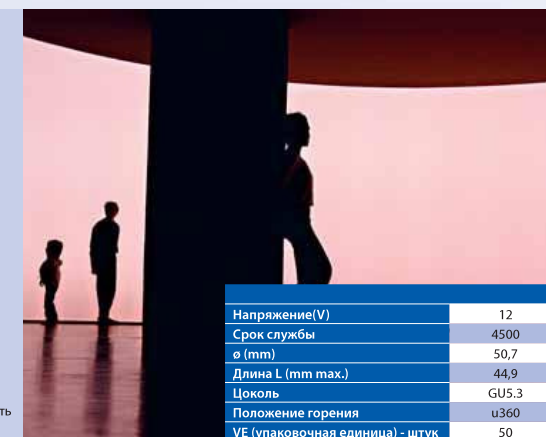

Напряжение(V)	12
Срок службы	4500
ø (mm)	50,7
Длина L (mm max.)	44,9
Цоколь	GU5.3
Положение горения	u360
VE (упаковочная единица) - штук	50

## Преимущества:

- цветное покрытие для создания декоративных акцентов (в черном и серебристом исполнении)
- дизайнерский отражатель SUPERLINE
- отражатель с алюминиевым покрытием
- существенно уменьшает нагрев светильника
- рассеянный свет позади лампы отсутствует
- УФ-защита (UV-P)
- встроенное плоское защитное стекло
- подходит для работы с диммером

## Области применения:

- художественное оформление помещений, например:
- офисные помещения
  - рестораны
  - музеи и галереи
  - витрины
  - прилавки
  - жилые помещения

MADE IN GERMANY

Вариант	Мощность лампы (W)	Угол излучения	Сила света (cd)	Цветовая температура (K)	Индекс ANSI	Номер изделия
черный	20	36°	510	2900	BAV	102151
черный	35	36°	1200	2950	FMW	103151
черный	50	24°	3000	3000	EXZ	105152
черный	50	36°	1580	3000	EXN	105151
черный	20	36°	510	2900	BAV	102251
черный	35	36°	1200	2950	FMW	103251
черный	50	24°	3000	3000	EXZ	105252
черный	50	36°	1580	3000	EXN	105251

Проектирование освещения			
1 m Расстояние ø (m)/E (lx)	2 m Расстояние ø (m)/E (lx)	3 m Расстояние ø (m)/E (lx)	4 m Расстояние ø (m)/E (lx)
0,65/510	1,3/128	1,95/57	2,6/32
0,65/1200	1,3/300	1,95/133	2,6/75
0,43/3000	0,85/750	1,28/333	1,7/188
0,65/1580	1,3/395	1,95/176	2,6/99
0,65/510	1,3/128	1,95/57	2,6/32
0,65/1200	1,3/300	1,95/133	2,6/75
0,43/3000	0,85/750	1,28/333	1,7/188
0,65/1580	1,3/395	1,95/176	2,6/99

Информация о гарантии см. стр. 105

# REFLEKTO 35 MM

Низковольтные рефлекторные галогенные лампы для создания цветовых акцентов

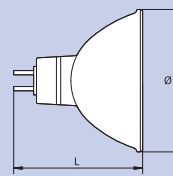
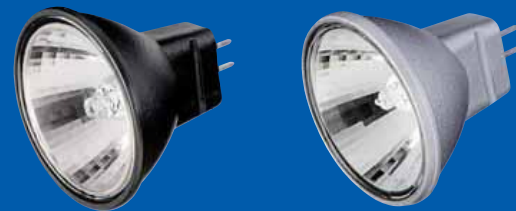

Алюминиевое покрытие отражателя позволяет существенно уменьшить излучение тепла в зону позади лампы.

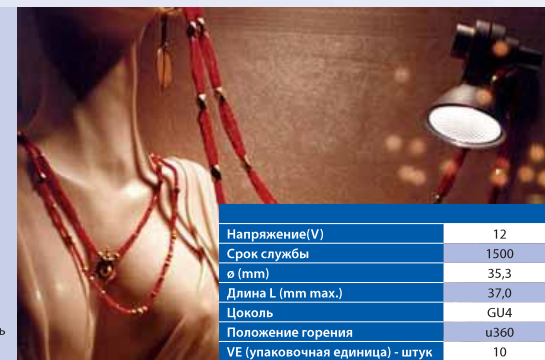

Напряжение(V)	12
Срок службы	1500
ø (mm)	35,3
Длина L (mm max.)	37,0
Цоколь	GU4
Положение горения	u360
VE (упаковочная единица) - штук	10

## Преимущества:

- цветное покрытие для создания декоративных акцентов (черный и серебристый)
- отражатель с алюминиевым покрытием
- значительно снижено излучение тепла в зону позади лампы
- рассеянный свет позади лампы отсутствует
- УФ-защита (UV-P)
- встроенное плоское защитное стекло
- подходит для работы с диммером

## Области применения:

- художественное оформление помещений, например:
- витрины
  - прилавки
  - офисные помещения
  - рестораны
  - музеи и галереи
  - потолки
  - мебель

Вариант	Мощность лампы (W)	Угол излучения	Сила света (cd)	Цветовая температура (K)	Индекс ANSI	Номер изделия	Проектирование освещения			
							1 m Расстояние ø (m)/E (lx)	2 m Расстояние ø (m)/E (lx)	3 m Расстояние ø (m)/E (lx)	4 m Расстояние ø (m)/E (lx)
прозрачный	20	12°	1600	2900	FTB	116053	0,21/1600	0,42/400	0,63/178	0,84/100
прозрачный	20	36°	500	2900	FTD	116051	0,65/500	1,3/125	1,95/56	2,6/31
прозрачный	35	12°	2700	2900	FTE	115053	0,21/2700	0,42/675	0,63/300	0,84/169
прозрачный	35	36°	1050	2900	GAX	115051	0,65/1050	1,3/263	1,95/117	2,6/66
черный	20	12°	1600	2900	FTB	116153	0,21/1600	0,42/400	0,63/178	0,84/100
черный	20	36°	500	2900	FTD	116151	0,65/500	1,3/125	1,95/56	2,6/31
черный	35	12°	2700	2900	FTE	115153	0,21/2700	0,42/675	0,63/300	0,84/169
черный	35	36°	1050	2900	GAX	115151	0,65/1050	1,3/263	1,95/117	2,6/66
черный	20	12°	1600	2900	FTB	116453	0,21/1600	0,42/400	0,63/178	0,84/100
черный	20	36°	500	2900	FTD	116451	0,65/500	1,3/125	1,95/56	2,6/31
черный	35	12°	2700	2900	FTE	115453	0,21/2700	0,42/675	0,63/300	0,84/169
черный	35	36°	1050	2900	GAX	115451	0,65/1050	1,3/263	1,95/117	2,6/66

MADE IN GERMANY

Информация о гарантии см. стр. 105



# ULTRALIFE

Низковольтные галогенные рефлекторные зеркальные лампы с увеличенным сроком службы



10000 часов

## Преимущества:

- среднестатистический срок службы 10 000 часов
- снижение расходов за счет увеличения интервалов замены
- высококачественное покрытие из оксида титана
- встроенное плоское защитное стекло
- подходит для работы с диммером
- УФ-защита (UV-P)

## Области применения:

- участки, требующие повышенных расходов на обслуживание, например:
- магазины
  - гостиницы и рестораны
  - крупные офисы
  - музеи и галереи

MADE IN GERMANY

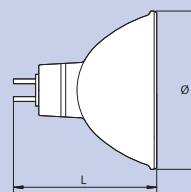

Напряжение(V)	12
Срок службы	10000
ø (mm)	50,7
Длина L (mm max.)	44,9
Цоколь	GU5.3
Положение горения	ц360
VE (упаковочная единица) - штук	50

Мощность лампы (W)	Угол излучения	Сила света (cd)	Цветовая температура (K)	Индекс ANSI	Номер изделия
20	36°	450	2950	BAВ	187251
35	24°	1700	3000	FMV	187352
35	36°	950	3000	FMW	187351
50	12°	6500	3100	EXT	187053
50	24°	2700	3100	EXZ	187052
50	36°	1500	3100	EXN	187051
50	60°	600	3100	FNV	187059

Проектирование освещения			
1 m	2 m	3 m	4 m
Расстояние ø (m)/E (lx)	Расстояние ø (m)/E (lx)	Расстояние ø (m)/E (lx)	Расстояние ø (m)/E (lx)
0,65/450	1,3/113	1,95/50	2,6/28
0,43/1700	0,85/425	1,28/189	1,7/106
0,65/950	1,3/238	1,95/106	2,6/59
0,21/6500	0,42/1625	0,63/722	0,84/406
0,43/2700	0,85/675	1,28/300	1,7/169
0,65/1500	1,3/375	1,95/167	2,6/94
1,15/600	2,31/150	3,46/67	4,62/38

Информация о гарантии см. стр. 105

# SUPERLINE

Низковольтные галогенные рефлекторные зеркальные лампы профессионального уровня



5000 часов

## Преимущества:

- профессиональное акцентное освещение за счет равномерной подсветки
- среднестатистический срок службы 5000 часов
- высококачественное покрытие из оксида титана
- дизайнерский отражатель SUPERLINE
- оптимизированная структура поверхности отражателя
- подходит для работы с диммером
- УФ-защита (UV-P)

## Области применения:

- участки представительского назначения, например:
- торговые и служебные помещения
  - рестораны
  - музеи и галереи
  - магазинные конструкции и оборудование
  - частные апартаменты

MADE IN GERMANY

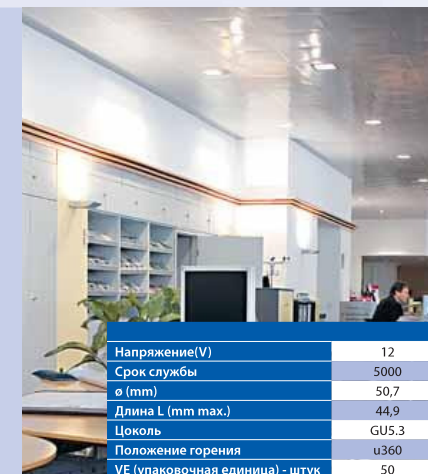
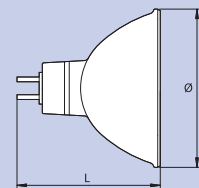
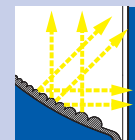
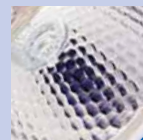

Напряжение(V)	12
Срок службы	5000
Ø (mm)	50,7
Длина L (mm max.)	44,9
Цоколь	GU5.3
Положение горения	ц360
VE (упаковочная единица) - штук	50

Мощность лампы (W)	Угол излучения	Сила света (cd)	Цветовая температура (K)	Индекс ANSI	Номер изделия	Проектирование освещения			
						1 m Расстояние Ø (m)/E (lx)	2 m Расстояние Ø (m)/E (lx)	3 m Расстояние Ø (m)/E (lx)	4 m Расстояние Ø (m)/E (lx)
20	24°	870	2950	BBF	107852	0,43/870	0,85/218	1,28/97	1,7/54
20	36°	510	2950	BAB	107851	0,65/510	1,3/128	1,95/57	2,6/32
35	24°	2000	2950	FMV	105352	0,43/2000	0,85/500	1,28/222	1,7/125
35	36°	1200	2950	FMW	105351	0,65/1200	1,3/300	1,95/133	2,6/75
50	24°	3000	3050	EXZ	119852	0,43/3000	0,85/750	1,28/333	1,7/188
50	36°	1580	3050	EXN	119851	0,65/1580	1,3/395	1,95/176	2,6/99

Информация о гарантии см. стр. 105

# WHITESTAR

Низковольтные галогенные рефлекторные зеркальные лампы с высокой цветовой температурой



до 6500 K

## Преимущества:

- высокая цветовая температура (от 4200 K до 6500 K)
- яркий свет для эффектного освещения
- встроенное плоское защитное стекло
- люминесцентный эффект
- точный угол излучения позволяет тщательно спланировать концепцию освещения
- УФ-защита (UV-P)
- подходит для работы с диммером

## Области применения:

- использование в комбинации с нейтрально-белыми лампами (однородная глубина цвета при 4200 K)
- освещение витрин
- ювелирные салоны
- музеи
- магазины

MADE IN GERMANY

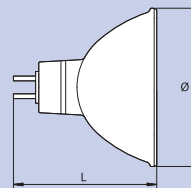

Напряжение(V)	12
ø (mm)	50,7
Длина L (mm max.)	44,9
Цоколь	GU5.3
Положение горения	из360
VE (упаковочная единица) - штук	50

Мощность лампы (W)	Угол излучения	Сила света (cd)	Цветовая температура (K)	Срок службы	Номер модели	Проектирование освещения			
						1 m Расстояние ø (m)/E (lx)	2 m Расстояние ø (m)/E (lx)	3 m Расстояние ø (m)/E (lx)	4 m Расстояние ø (m)/E (lx)
10	36°	200	4200	1200	181021	0,65/200	1,3/50	1,95/22	2,6/13
35	36°	500	5300	4000	185324	0,65/500	1,3/125	1,95/56	2,6/31
50	12°	5000	4700	4000	189823	0,21/5000	0,42/1250	0,63/556	0,84/313
50	12°	3300	6500	4000	189826	0,21/3300	0,42/825	0,63/367	0,84/206
50	24°	2000	4200	4000	189822	0,43/2000	0,85/500	1,28/222	1,7/125
50	24°	1100	5300	4000	189825	0,43/1100	0,85/275	1,28/122	1,7/69
50	36°	1200	4200	4000	189821	0,65/1200	1,3/300	1,95/133	2,6/75
50	36°	600	5300	4000	189824	0,65/600	1,3/150	1,95/67	2,6/38

Информация о гарантии см. стр. 105

# EUROSTAR NEODYM

Низковольтные галогенные  
рефлекторные зеркальные лампы  
для особых задач



## Преимущества:

- специальное дихроидное покрытие, отфильтровывающее зелено-желтую составляющую света
- эффектная презентация товаров
- УФ-защита (UV-P)

## Области применения:

- витрины и прилавки:
- хлебобулочные изделия
- мясные изделия
- растения

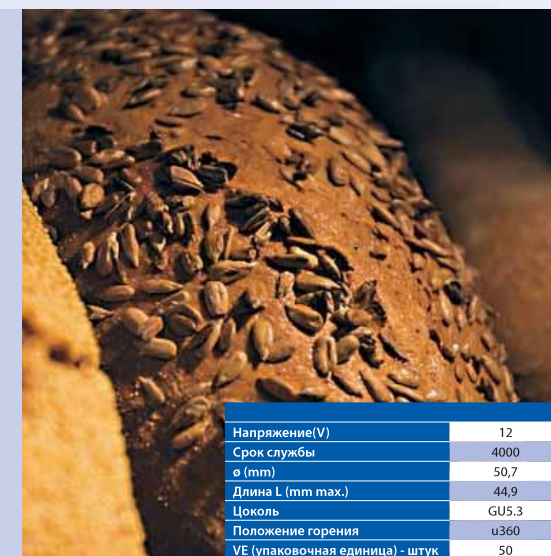
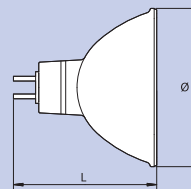

Напряжение(V)	12
Срок службы	4000
ø (mm)	50,7
Длина L (mm max.)	44,9
Цоколь	GU5.3
Положение горения	ц360
VE (упаковочная единица) - штук	50

Мощность лампы (W)	Угол излучения	Применение	Сила света (cd)	Цветовая температура (K)	Номер изделия	Проектирование освещения			
						1 m Расстояние ø (m)/E (lx)	2 m Расстояние ø (m)/E (lx)	3 m Расстояние ø (m)/E (lx)	4 m Расстояние ø (m)/E (lx)
50	36°	Хлебобулочные изделия	1600	2400	189861	0,65/1600	1,3/400	1,95/178	2,6/100
50	36°	Мясные изделия	1400	2200	189871	0,65/1400	1,3/350	1,95/156	2,6/88

MADE IN GERMANY

Информация о гарантии см. стр. 105

# EUROSTAR TITAN 24V

Низковольтные галогенные рефлекторные зеркальные лампы для особых задач



## Преимущества:

- уменьшенное сечение монтажного кабеля, т.е. более компактная установка
- 24В-лампы идеально подходят для работы от аккумулятора
- небольшой ток осветительной нагрузки
- подходит для работы с диммером
- УФ-защита (UV-P)

## Области применения:

- судостроение
- машиностроение
- производство промышленных автомобилей
- горная промышленность

**MADE IN GERMANY**

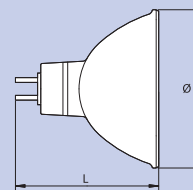

Напряжение(V)	24
Ø (mm)	50,7
Длина L (mm max.)	44,9
Цоколь	GU5.3
Положение горения	u360
VE (упаковочная единица) - штук	50

Мощность лампы (W)	Угол излучения	Сила света (cd)	Цветовая температура (K)	Срок службы	Номер изделия
35	12°	4600	2900	3500	185753
35	24°	1600	2900	3500	185752
35	36°	900	2900	3500	185751
50	36°	1600	2950	4000	189651

Проектирование освещения			
1 m Расстояние Ø (m)/E (lx)	2 m Расстояние Ø (m)/E (lx)	3 m Расстояние Ø (m)/E (lx)	4 m Расстояние Ø (m)/E (lx)
0,21/4600	0,42/1150	0,63/511	0,84/288
0,43/1600	0,85/400	1,28/178	1,7/100
0,65/900	1,3/225	1,95/100	2,6/56
0,65/1600	1,3/400	1,95/178	2,6/100

Информация о гарантии см. стр. 105

# HIGHLINE

Высоковольтные галогенные рефлекторные лампы



## Преимущества:

- Отражатель с алюминиевым покрытием предотвращает излучение тепла в зону позади лампы (GU10)
- При дирихтоидном отражателе отдача направленного назад тепла составляет ок. 66% (GZ10)
- использование в сетях без трансформатора
- цоколи GU10 и GZ10 для надежного крепления в осветительном приборе
- встроенное прозрачное защитное стекло
- УФ-защита (UV-P)
- подходит для работы с диммером

## Области применения:

- спецэффекты, например:
- гостиницы и рестораны
  - здания торговых объектов
  - торговые и служебные помещения
  - витрины
  - жилые помещения

MADE IN GERMANY

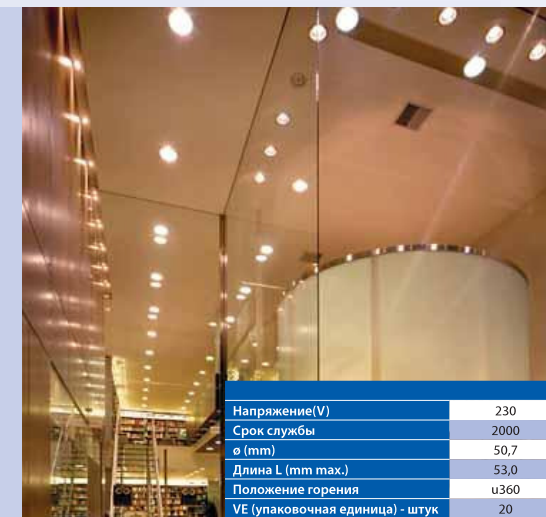
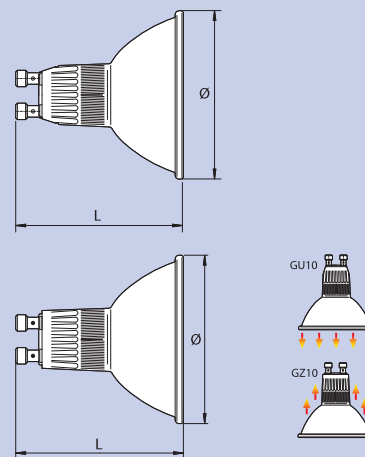

Напряжение(V)	230
Срок службы	2000
Ø (mm)	50,7
Длина L (mm max.)	53,0
Положение горения	u360
VE (упаковочная единица) - штук	20

Вариант	Мощность лампы (W)	Угол излучения	Сила света (cd)	Цветовая температура (K)	Цоколь	Номер изделия	Проектирование освещения			
							1 m Расстояние Ø (m)/E (lx)	2 m Расстояние Ø (m)/E (lx)	3 m Расстояние Ø (m)/E (lx)	4 m Расстояние Ø (m)/E (lx)
прозрачный	50	35°	950	2900	GU10	103172	0,63/950	1,26/238	1,89/106	2,52/59
прозрачный	50	35°	950	2900	GZ10	103672	0,63/950	1,26/238	1,89/106	2,52/59
черный	50	35°	950	2900	GU10	106151	0,63/950	1,26/238	1,89/106	2,52/59
черный	50	35°	950	2900	GU10	106451	0,63/950	1,26/238	1,89/106	2,52/59

Информация о гарантии см. стр. 105

# PAR

Высоковольтные галогенные рефлекторные лампы

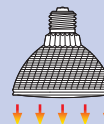
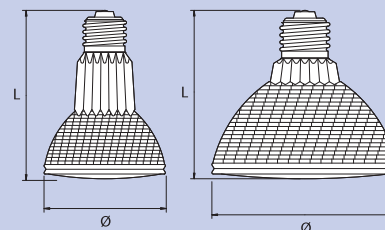

Сниженная отдача тепла в зону позади лампы

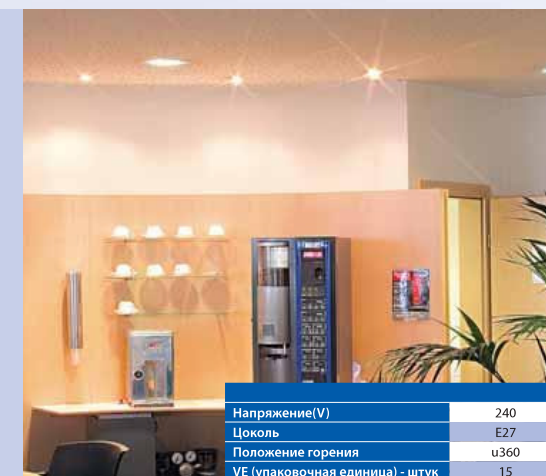

Напряжение(V)	240
Цоколь	E27
Положение горения	u360
VE (упаковочная единица) - штук	15

### Преимущества:

- Профессиональная альтернатива универсальным лампам накаливания
- использование в сетях без трансформатора
- компактные размеры
- наилучшим образом подходит для встраивания
- отражатель с алюминиевым покрытием предотвращает аэродинамический нагрев
- подходит для работы с диммером

### Области применения:

- на высоковольтных участках с цоколем E27, например:
- торговые помещения
- концертные залы
- витрины
- жилые и служебные помещения

**MADE IN GERMANY**

Наименование	Мощность лампы (W)	Угол излучения	Сила света (cd)	Цветовая температура (K)	Срок службы	Ø (mm)	Длина L (mm max.)	Номер изделия
PAR 20	50	10°	3000	2900	2000	65,0	91,0	103041
PAR 20	50	25°	1000	2900	2000	65,0	91,0	103042
PAR 30	75	10°	6900	2900	2500	97,0	91,0	103032
PAR 30	75	30°	2200	2900	2500	97,0	91,0	103034
PAR 30	100	10°	10000	2900	2500	97,0	91,0	103033
PAR 30	100	30°	3500	2900	2500	97,0	91,0	103031

Проектирование освещения			
1 m Расстояние Ø (m)/E (lx)	2 m Расстояние Ø (m)/E (lx)	3 m Расстояние Ø (m)/E (lx)	4 m Расстояние Ø (m)/E (lx)
0,17/3000	0,35/750	0,52/333	0,7/188
0,44/1000	0,89/250	1,33/111	1,77/63
0,17/6900	0,35/1725	0,52/767	0,7/431
0,54/2200	1,07/550	1,61/244	2,14/138
0,17/10000	0,35/2500	0,52/1111	0,7/625
0,54/3500	1,07/875	1,61/389	2,14/219

Информация о гарантии см. стр. 105

# HALOGEN STIFTSOCKELLAMPEN

Низковольтные галогенные лампы с высокой световой отдачей



Изготовление по специальному заказу

## Преимущества:

- компактная
- подходит для работы с диммером
- техника низкого давления
- УФ-защита (UV-P)

## Области применения:

- для маленьких светильников или создания световых точек, например:
- жилые помещения
  - прилавки
  - витрины
  - дискотеки и бары
  - выставки
  - подсветка мебели

MADE IN GERMANY

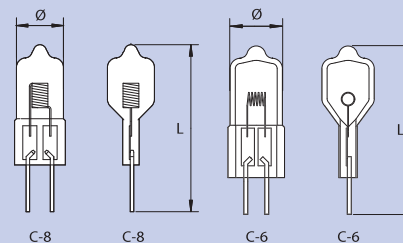

Вариант	Мощность лампы (W)	Напряжение (V)	Световой поток (lm)	Цветовая температура (K)	Срок службы	ø (mm)	Длина L (mm max.)	Спиральная нить	Цоколь	Положение горения	VE (упаковочная единица) - штук	Номер изделия
	5	12	60	2800	4000	10,0	33,0	c-8	G4	u360	40	104530
	10	12	140	3000	2000	10,0	33,0	c-8	G4	u360	40	104630
	20	12	320	3000	2000	12,0	44,0	c-8	GY6.35	u360	40	107130
матовый	20	12	300	3000	2000	9,5	33,0	c-8	G4	u360	40	115318
	20	12	320	3000	2000	10,0	33,0	c-6	G4	u360	20	115320
	20	12	320	3000	4000	10,0	33,0	c-8	G4	u360	40	115330
	20	6	350	2850	2000	10,0	33,0	c-6	G4	u360	40	115910
	35	12	600	3000	3000	12,0	44,0	c-8	GY6.35	u360	50	104330
	35	12	600	3000	3000	10,0	33,0	c-8	G4	u360	50	107530
матовый	50	12	910	3000	2000	12,0	44,0	c-8	GY6.35	u360	40	115518
	50	12	930	3000	2000	12,0	44,0	c-6	GY6.35	u360	50	115520
	50	12	910	3000	4000	12,0	44,0	c-8	GY6.35	u360	40	115530
	75	12	1450	3000	4000	12,0	44,0	c-8	GY6.35	u360	40	104730
	100	24	2200	3000	2000	12,0	44,0	c-8	GY6.35	u360	50	115610
	10	6	130	2800	4000	10,0	33,0	c-8	G4	u360	40	116910

Информация о гарантии см. стр. 105



# HIGHPIN

Высоковольтные галогенные лампы

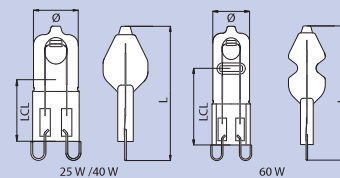

## Преимущества:

- 100% совместимость с диммером
- УФ-защита (UV-P)
- использование в открытых приборах
- использование в сетях без трансформатора
- легкое обслуживание
- компактный дизайн

## Области применения:

- идеально подходит для всех типов осветительных приборов для жилых помещений
- возможно применение на открытом воздухе и в помещениях с повышенной влажностью в составе допустимого осветительного прибора

Напряжение(V)	230
Срок службы	2000
Цоколь	G9
Положение горения	ц360
VE (упаковочная единица) - штук	20

Вариант	Мощность лампы (W)	Световой поток(lm)	Цветовая температура (K)	Ø (mm)	Длина L (mm max.)	Номер изделия
матовый	25	230	2800	14,0	43,0	122501
матовый	40	460	2800	14,0	43,0	124001
матовый	60	790	2800	14,0	51,0	126001
прозрачный	40	490	2800	14,0	43,0	124002
прозрачный	60	820	2800	14,0	51,0	126002

MADE IN GERMANY

Информация о гарантии см. стр. 105

# HALOGEN FLUTLICHTLAMPEN

Лампы заливающего света с высокой световой отдачей



Изготовление по специальному заказу

## Преимущества:

- Постоянный световой поток на протяжении всего срока службы
- диапазон мощности 60 - 2000 W
- использование в сетях без трансформатора
- подходит для работы с диммером

## Области применения:

- внешние и внутренние участки освещения, например:
- парки
  - спортивные объекты
  - стройплощадки
  - аварийное освещение
  - складские помещения
  - производственные цеха

MADE IN GERMANY

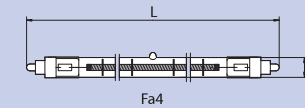
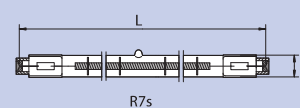

Мощность лампы (W)	Напряжение (V)	Световой поток (lm)	Цветовая температура (K)	Срок службы	Ø (mm)	Зазор между контактами L (mm)	Цоколь	Положение горения	VE (упаковочная единица) - штук	Номер изделия
60	240	800	2750	1500	12,0	74,9	R7s	u360	50	112604
100	240	1470	2750	1500	12,0	74,9	R7s	u360	50	113404
100	240	1250	2700	1500	10,0	114,2	R7s	u360	50	113504
150	240	2360	2800	1500	12,0	74,9	R7s	p15	50	113601
150	240	2180	2700	1500	10,0	114,2	R7s	p15	50	113701
200	240	3200	2800	2000	10,0	114,2	R7s	p15	50	100401
200	240	3300	2850	2000	12,0	74,9	R7s	p15	50	113801
250	240	4250	2850	2000	12,0	74,9	R7s	p15	50	112301
250	240	4250	2850	2000	10,0	114,2	R7s	p15	50	113901
300	240	5200	2850	2000	10,0	114,2	R7s	p15	50	100101
400	42	8150	2950	1500	10,0	114,2	R7s	u360	50	114001
500	240	9500	2900	2000	10,0	114,2	R7s	p15	50	100301
500	240	9500	2950	1500	12,0	185,7	R7s	p15	100	111601
750	240	15000	2950	2000	12,0	185,7	R7s	p15	100	111101
1000	240	22000	2800	2000	12,0	185,7	R7s	p15	100	100001
1000	240	22000	3000	2000	12,0	250,7	R7s	p15	100	112001
1500	240	33000	3000	2000	12,0	250,7	R7s	p15	100	100201
2000	240	44000	3000	2000	12,0	327,4	R7s	p15	100	111401
2000	240	44000	3000	2000	12,0	334,4	Fa4	p15	100	111501

Информация о гарантии см. стр. 105