

**Люминесцентные лампы T5**

T5 FHE Luxline® Plus	120
T5 FHO Luxline® Plus	121
T5 стандартные / Luxline® Plus	122
T5 для аварийного освещения	123

**Люминесцентные лампы T8**

T8 стандартные	124
T8 специальной длины	125
T8 Luxline® Plus	126
T8 Luxline® Plus спец. длины	127
T8 Luxline® с отражателем	128
T8 Luxline® Plus небьющиеся	129
T8 Octron	130
T8 цветные	131

**Люминесцентные лампы T12**

T12 стандартные/Luxline Plus	132
T12 IRS	134
T12 с высокой светоотдачей	135
Slimline T8/T12	136

**Кольцевые люминесцентные лампы**

Кольцевые	137
-----------	-----

**U-образные люминесцентные лампы**

T8 U-образные	138
---------------	-----

**Стартеры**

Стандартные стартеры FS	139
Безопасные стартеры COP	140

**Пускорегулирующие аппараты**

ЭПРА	141
------	-----

**Технические данные**

Схемы подключение	143
Рабочие характеристики	144
Спектральные характеристики	145
Цветности ламп и их применение	147

**ТАБЛИЦА СООТВЕТСТВИЯ ЛАМП ПО ПРОИЗВОДИТЕЛЯМ**

<b>Sylvania</b>	<b>Osram</b>	<b>Philips</b>	<b>GE</b>
T5 FHE Luxline® Plus	Lumilux FH	TL5 HE	T5 Starcoat HE
T5 FHO Luxline® Plus	Lumilux FQ	TL5 HO	T5 Starcoat HO
T5 Стандартные	Basic T5	TL-Mini Стандартные	T5 Miniature
Стандартные			
T5 Luxline® Plus	Lumilux T5	TL-Mini Pro 80	T5 Miniature Polylux
T8 Стандартные	Basic T8	TL-D Стандартные	T8 Стандартные
T8 Luxline® Plus	Lumilux T8	TL-D Super 80	T8 Polylux
T8 Luxline® Plus Reflector	–	TL-D Reflex	–
T8 Luxline® Plus Shatter-Resistant	Splinter Protection	TL-D Secura	T8 Cov-R-Guard Polylux
T8 U-Shaped	U-Shaped		Mod-U-Line
T12 Стандартные	S-Type	TL-RS	T12 Стандартные
T12 IRS	SA-Type	TL-M RS	T12 Rapid Start
T12 Reflector	–	–	–
Circline	Circular	TL-E Стандартные	Circline
Activa	Biolum	–	–
Gourmet	Natura	TL-D Shoplight	–

Ключевые преимущества люминесцентных ламп хорошо известны – это их доказанная энергоэффективность, длительный срок службы и широкий выбор размеров, форм и цветов.

Внедрение новых улучшенных покрытий ламп, появление более эффективных ламп T8 и ламп нового поколения T5 привело к значительным улучшениям эффективности ламп, цветовой передачи, увеличению стабильности светового потока и срока службы.

Инженеры Sylvania всегда были в центре этих событий и, заботясь об окружающей среде, постоянно представляют инновационные продукты и улучшают технологии, процессы производства ламп и их характеристики.



ЛАМПЫ T5



ЛАМПЫ T8



ЛАМПЫ T12

Sylvania предлагает широкий диапазон высокоэффективных люминесцентных ламп различной длины, диаметра, мощности и цвета, включая лампы специального назначения.

Усовершенствованная технология трехполосного люминофора Luxline® Plus гарантирует прекрасную цветопередачу, высокий световой поток и световую отдачу (люмен на ватт). Средний срок службы в 24000 часа позволяет увеличить временной интервал между заменами ламп и значительно снизить эксплуатационные расходы.

Все эти преимущества подтверждают, что при выборе ламп для новых осветительных установок предпочтение должно отдаваться лампам Sylvania Luxline® Plus с тройным люминофором, особенно когда в светильниках применяются электронные ПРА.



**КОЛЬЦЕВЫЕ ЛАМПЫ**



**U-ОБРАЗНЫЕ ЛАМПЫ**



**ЛАМПЫ  
СПЕЦИАЛЬНОГО НАЗНАЧЕНИЯ**

# Лампы T5 FHE Luxline® Plus

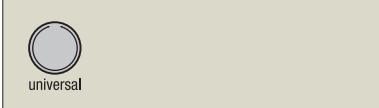

	A max	B min	B max	C max	D nom
14W	549	553.7	556.1	563.2	16
21W	849	853.7	856.1	863.2	16
28W	1149	1153.7	1156.1	1163.2	16
35W	1449	1453.7	1456.1	1463.2	16

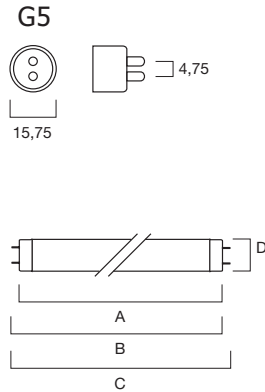

- Лампы T5 FHE Luxline Plus с трехполосным люминофором - идеальное решение для новых узких, более эстетичных светильников
- Средний срок службы 24000 ч. при работе ЭПРА с предварительным подогревом
- Высокая световая отдача - до 104 лм/Вт.
- Экономия энергии до 25% в сравнении с лампами T8
- Работает только с электронными ПРА
- Оптимальный световой поток достигается при температуре окружающей среды 35°C
- Благодаря технологии трехполосного люминофора Luxline Plus, световой поток сохраняется практически постоянным в течение всего срока службы лампы

Код заказа	Обозначение	Ватт	Вольт	Ток	Длина	Класс цвето-перед.	Цоколь	Цвет. темп-ра	Световой поток при 24°C	Световой поток при 34 - 38°C	Кол-во в упак-ке
<b>Лампы T5 FHE Luxline Plus Домашний свет De Luxe (827)</b>											
0002798	FHE 14W/827	14Вт	86В	0.165А	549мм	1Б	G5	2700К	1230 лм	1350 лм	25
0002799	FHE 21W/827	21Вт	126В	0.165А	849мм	1Б	G5	2700К	1910 лм	2100 лм	25
0002800	FHE 28W/827	28Вт	166В	0.170А	1149мм	1Б	G5	2700К	2640 лм	2900 лм	25
0002801	FHE 35W/827	35Вт	205В	0.175А	1449мм	1Б	G5	2700К	3320 лм	3650 лм	25
<b>Лампы T5 FHE Luxline Plus Теплый белый De Luxe (830)</b>											
0002760	FHE 14W/830	14Вт	86В	0.165А	549мм	1Б	G5	3000К	1230 лм	1350 лм	25
0002763	FHE 21W/830	21Вт	126В	0.165А	849мм	1Б	G5	3000К	1910 лм	2100 лм	25
0002766	FHE 28W/830	28Вт	166В	0.170А	1149мм	1Б	G5	3000К	2640 лм	2900 лм	25
0002769	FHE 35W/830	35Вт	205В	0.175А	1449мм	1Б	G5	3000К	3320 лм	3650 лм	25
<b>Лампы T5 FHE Luxline Plus Белый De Luxe (835)</b>											
0002787	FHE 14W/835	14Вт	86В	0.165А	549мм	1Б	G5	3500К	1230 лм	1350 лм	25
0002788	FHE 21W/835	21Вт	126В	0.165А	849мм	1Б	G5	3500К	1910 лм	2100 лм	25
0002789	FHE 28W/835	28Вт	166В	0.170А	1149мм	1Б	G5	3500К	2640 лм	2900 лм	25
0002790	FHE 35W/835	35Вт	205В	0.175А	1449мм	1Б	G5	3500К	3320 лм	3650 лм	25
<b>Лампы T5 FHE Luxline Plus Холодный белый De Luxe (840)</b>											
0002761	FHE 14W/840	14Вт	86В	0.165А	549мм	1Б	G5	4000К	1230 лм	1350 лм	25
0002764	FHE 21W/840	21Вт	126В	0.165А	849мм	1Б	G5	4000К	1910 лм	2100 лм	25
0002767	FHE 28W/840	28Вт	166В	0.170А	1149мм	1Б	G5	4000К	2640 лм	2900 лм	25
0002770	FHE 35W/840	35Вт	205В	0.175А	1449мм	1Б	G5	4000К	3320 лм	3650 лм	25
<b>Лампы T5 FHE Luxline Plus Дневной свет De Luxe (865)</b>											
0002762	FHE 14W/865	14Вт	86В	0.165А	549мм	1Б	G5	6500К	1140 лм	1250 лм	25
0002765	FHE 21W/865	21Вт	126В	0.165А	849мм	1Б	G5	6500К	1775 лм	1950 лм	25
0002768	FHE 28W/865	28Вт	166В	0.170А	1149мм	1Б	G5	6500К	2460 лм	2700 лм	25
0002771	FHE 35W/865	35Вт	205В	0.175А	1449мм	1Б	G5	6500К	3095 лм	3400 лм	25

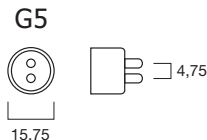

	A max	B min	B max	C max	D nom
24W	549	553.7	556.1	563.2	16
39W	849	853.7	856.1	863.2	16
49 & 80W	1449	1453.7	1456.1	1463.2	16
54W	1149	1153.7	1156.1	1163.2	16







- Лампы T5 FHO Luxline Plus с трехполосным люминофором - идеальное решение для отраженного и направленного освещения, например освещения промышленных помещений с высокими потолками
- Средний срок службы 24,000 ч. при работе ЭПРА с предварительным подогревом
- Для помещений, где требуется высокий световой поток (до 7000 лм на одну лампу)
- Высокий уровень цветопередачи (Ra85/Класс 1Б)
- Работает только с электронными ПРА
- Оптимальный световой поток достигается при температуре окружающей среды 35°C

Код заказа	Обозначение	Ватт	Вольт	Ток	Длина	Класс цветопередачи	Цоколь	Цвет. темп-ра	Световой поток при 24°C	Световой поток при 34 - 38°C	Кол-во в упаковке
<b>Лампы T5 FHO Luxline Plus Домашний свет De Luxe (827)</b>											
0002802	FHO 24W/827	24Вт	77В	0.295А	549мм	1Б	G5	2700К	1700 лм	2000 лм	25
0002803	FHO 39W/827	39Вт	118В	0.325А	849мм	1Б	G5	2700К	3220 лм	3500 лм	25
0002805	FHO 54W/827	54Вт	120В	0.455А	1149мм	1Б	G5	2700К	4450 лм	5000 лм	25
0002804	FHO 49W/827	49Вт	195В	0.255А	1449мм	1Б	G5	2700К	4165 лм	4900 лм	25
0002806	FHO 80W/827	80Вт	152В	0.530А	1449мм	1Б	G5	2700К	6150 лм	7000 лм	25
<b>Лампы T5 FHO Luxline Plus Теплый белый De Luxe (830)</b>											
0002772	FHO 24W/830	24Вт	77В	0.295А	549мм	1Б	G5	3000К	1700 лм	2000 лм	25
0002775	FHO 39W/830	39Вт	118В	0.325А	849мм	1Б	G5	3000К	3220 лм	3500 лм	25
0002781	FHO 54W/830	54Вт	120В	0.455А	1149мм	1Б	G5	3000К	4450 лм	5000 лм	25
0002778	FHO 49W/830	49Вт	195В	0.255А	1449мм	1Б	G5	3000К	4165 лм	4900 лм	25
0002784	FHO 80W/830	80Вт	152В	0.530А	1449мм	1Б	G5	3000К	6150 лм	7000 лм	25
<b>Лампы T5 FHO Luxline Plus Белый De Luxe (835)</b>											
0002791	FHO 24W/835	24Вт	77В	0.295А	549мм	1Б	G5	3500К	1700 лм	2000 лм	25
0002792	FHO 39W/835	39Вт	118В	0.325А	849мм	1Б	G5	3500К	3220 лм	3500 лм	25
0002794	FHO 54W/835	54Вт	120В	0.455А	1149мм	1Б	G5	3500К	4450 лм	5000 лм	25
0002793	FHO 49W/835	49Вт	195В	0.255А	1449мм	1Б	G5	3500К	4165 лм	4900 лм	25
<b>Лампы T5 FHO Luxline Plus Холодный белый De Luxe (840)</b>											
0002773	FHO 24W/840	24Вт	77В	0.295А	549мм	1Б	G5	4000К	1700 лм	2000 лм	25
0002776	FHO 39W/840	39Вт	118В	0.325А	849мм	1Б	G5	4000К	3220 лм	3500 лм	25
0002782	FHO 54W/840	54Вт	120В	0.455А	1149мм	1Б	G5	4000К	4450 лм	5000 лм	25
0002777	FHO 49W/840	49Вт	195В	0.255А	1449мм	1Б	G5	4000К	4165 лм	4900 лм	25
0002785	FHO 80W/840	80Вт	152В	0.530А	1449мм	1Б	G5	4000К	6150 лм	7000 лм	25
<b>Лампы T5 FHO Luxline Plus Дневной свет De Luxe (865)</b>											
0002774	FHO 24W/865	24Вт	77В	0.295А	549мм	1Б	G5	6500К	1570 лм	1850 лм	25
0002779	FHO 39W/865	39Вт	118В	0.325А	849мм	1Б	G5	6500К	2990 лм	3250 лм	25
0002783	FHO 54W/865	54Вт	120В	0.455А	1149мм	1Б	G5	6500К	4050 лм	4550 лм	25
0002780	FHO 49W/865	49Вт	195В	0.255А	1449мм	1Б	G5	6500К	3950 лм	4650 лм	25
0002786	FHO 80W/865	80Вт	152В	0.530А	1449мм	1Б	G5	6500К	5700 лм	6650 лм	25

# Лампы T5 стандартные / Luxline® Plus

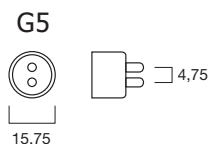

	A max	B min	B max	C max	D nom
4W	135.9	140.6	143.0	150.1	16
6W	212.1	216.8	219.2	226.3	16
8W	288.3	293.0	295.4	302.5	16
13W	516.9	521.6	524.0	531.1	16

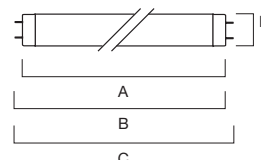



- Люминесцентные лампы диаметром 16 мм стандартной цветности и Luxline Plus
- Для применения в ограниченных пространствах
- Идеальное решение для подсветки мебели, витрин, ванных комнат, а также освещения в транспортных средствах
- Для повышения индекса цветопередачи мы рекомендуем лампы T5 Short Luxline Plus

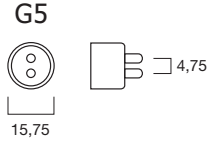

Код заказа	Обозначение	Ватт	Вольт	Ток	Длина	Класс цвето-передачи	Цоколь	Цвет. темп-ра	Световой поток	Кол-во в упак-ке
<b>Лампы T5 Стандартные Теплый белый (29-530)</b>										
0000004	F4W/29-530	4Вт	29В	0.170А	136мм	3	G5	3000K	140 лм	25
0000014	F6W/29-530	6Вт	42В	0.160А	212мм	3	G5	3000K	280 лм	25
0000382	F8W/29-530	8Вт	56В	0.145А	288мм	3	G5	3000K	400 лм	25
0000032	F13W/29-530	13Вт	95В	0.165А	517мм	3	G5	3000K	880 лм	25
<b>Лампы T5 Стандартные Белый (35-535)</b>										
0000002	F4W/35-535	4Вт	29В	0.170А	136мм	3	G5	3500K	140 лм	25
0000012	F6W/35-535	6Вт	42В	0.160А	212мм	3	G5	3500K	280 лм	25
0000020	F8W/35-535	8Вт	56В	0.145А	288мм	3	G5	3500K	400 лм	25
0000030	F13W/35-535	13Вт	95В	0.165А	517мм	3	G5	3500K	880 лм	25
<b>Лампы T5 Стандартные Холодный Белый (33-640)</b>										
0000003	F4W/33-640	4Вт	29В	0.170А	136мм	2Б	G5	4000K	140 лм	25
0000013	F6W/33-640	6Вт	42В	0.160А	212мм	2Б	G5	4000K	280 лм	25
0000021	F8W/33-640	8Вт	56В	0.145А	288мм	2Б	G5	4000K	400 лм	25
0000031	F13W/33-640	13Вт	95В	0.165А	517мм	2Б	G5	4000K	880 лм	25
<b>Лампы T5 Стандартные Дневной свет (54-765)</b>										
0000001	F4W/54-765	4Вт	29В	0.170А	136мм	2А	G5	6500K	115 лм	25
0000011	F6W/54-765	6Вт	42В	0.160А	212мм	2А	G5	6500K	240 лм	25
0000019	F8W/54-765	8Вт	56В	0.145А	288мм	2А	G5	6500K	340 лм	25
0000029	F13W/54-765	13Вт	95В	0.165А	517мм	2А	G5	6500K	750 лм	25
<b>Лампы T5 Luxline Plus Холодный Белый De Luxe (840)</b>										
0005941	F6W-840	6Вт	42В	0.160А	212мм	1Б	G5	4000K	320 лм	200
0005938	F8W-840	8Вт	56В	0.145А	288мм	1Б	G5	4000K	500 лм	200

**G5**

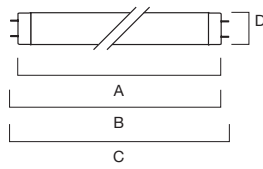

	A max	B min	B max	C max	D nom
6W	212.1	216.8	219.2	226.3	16
8W	288.3	293.0	295.4	302.5	16

- Ряд люминесцентных ламп T5 для использования исключительно в светильниках аварийного освещения
- Работают только от батарей с ЭПРА (низкий ток ламп)
- Надежное зажигание
- Доступны лампы как стандартной цветности, так и Luxline Plus
- Световой поток зависит от индивидуального ПРА (ток лампы)

Код заказа	Обозначение	Ватт	Вольт	Ток*	Длина	Класс цвето-передачи	Цоколь	Цвет. темп-ра	Световой поток**	Кол-во в упак-ке
<b>Лампы T5 для аварийного освещения Теплый белый (29-530)</b>										
0001901	F6W/29-530	6Вт	48В	0.040А	212мм	3	G5	3000K	–	200
0001906	F8W/29-530	8Вт	71В	0.040А	288мм	3	G5	3000K	–	200
<b>Лампы T5 для аварийного освещения Холодный белый (33-640)</b>										
0001900	F6W/33-640	6Вт	48В	0.040А	212мм	2Б	G5	4000K	–	200
0001905	F8W/33-640	8Вт	71В	0.040А	288мм	2Б	G5	4000K	–	200
<b>Лампы T5 для аварийного освещения Дневной свет (54-765)</b>										
0001902	F6W/54-765	6Вт	48В	0.040А	212мм	2А	G5	6500K	–	200
0001908	F8W/54-765	8Вт	71В	0.040А	288мм	2А	G5	6500K	–	200
<b>Лампы T5 Luxline Plus для аварийного освещения Холодный белый De Luxe (840)</b>										
0001909	F6W/840	6Вт	48В	0.040А	212мм	1Б	G5	4000K	–	200
0001907	F8W/840	8Вт	71В	0.040А	288мм	1Б	G5	4000K	–	200

\* Ток лампы: Не применим для переменного тока лампы с DC компонентами

\*\* Световой поток: зависит от индивидуальных ПРА

# Стандартные лампы T8



**G13**



	A max	B min	B max	C max	D nom
18W	589.8	594.5	596.9	604.0	26
36W	1199.4	1204.1	1206.5	1213.6	26
58W	1500.0	1504.7	1507.1	1514.2	26
70W	1763.8	1768.5	1770.9	1778.0	26







- Стандартные люминесцентные лампы T8 с широким выбором цветностей
- Класс цветопередачи: Ra50-79/Класс 3-2A
- Для применения в стандартных условиях, например, уличное освещение, подсветка гаражей, складов, подвалов
- Предназначены для помещений, где люди не заняты работой в течение длительного времени (EN 12464-1)
- В новых установках или при замене мы рекомендуем лампы T8 Luxline Plus

Код заказа	Обозначение	Ватт	Вольт	Ток	Длина	Класс цветопередачи	Цоколь	Цвет. темп-ра	Световой поток	Кол-во в упаковке
<b>Лампы T8 Стандартные Универсальный белый (25-740)</b>										
0001407	F18W/25-740	18Вт	57В	0.370А	590мм	2А	G13	4000К	1100 лм	25
0001417	F36W/25-740	36Вт	103В	0.430А	1200мм	2А	G13	4000К	2600 лм	25
0001437	F58W/25-740	58Вт	110В	0.670А	1500мм	2А	G13	4000К	4100 лм	25
<b>Лампы T8 Стандартные Теплый белый (29-530)</b>										
0001409	F18W/29-530	18Вт	57В	0.370А	590мм	3	G13	3000К	1150 лм	25
0001419	F36W/29-530	36Вт	103В	0.430А	1200мм	3	G13	3000К	2850 лм	25
0001439	F58W/29-530	58Вт	110В	0.670А	1500мм	3	G13	3000К	4600 лм	25
0001092	F70W/29-530	70Вт	128В	0.700А	1764мм	3	G13	3000К	5800 лм	25
<b>Лампы T8 Стандартные Белый (35-535)</b>										
0001408	F18W/35-535	18Вт	57В	0.370А	590мм	3	G13	3500К	1150 лм	25
0001418	F36W/35-535	36Вт	103В	0.430А	1200мм	3	G13	3500К	2850 лм	25
0001438	F58W/35-535	58Вт	110В	0.670А	1500мм	3	G13	3500К	4600 лм	25
0001091	F70W/35-535	70Вт	128В	0.700А	1764мм	3	G13	3500К	5800 лм	25
<b>Лампы T8 Стандартные Холодный белый (33-640)</b>										
0001406	F18W/33-640	18Вт	57В	0.370А	590мм	2Б	G13	4000К	1150 лм	25
0001416	F36W/33-640	36Вт	103В	0.430А	1200мм	2Б	G13	4000К	2850 лм	25
0001436	F58W/33-640	58Вт	110В	0.670А	1500мм	2Б	G13	4000К	4600 лм	25
0001090	F70W/33-640	70Вт	128В	0.700А	1764мм	2Б	G13	4000К	5700 лм	25
<b>Лампы T8 Стандартные Дневной свет (54-765)</b>										
0001410	F18W/54-765	18Вт	57В	0.370А	590мм	2А	G13	6500К	1050 лм	25
0001420	F36W/54-765	36Вт	103В	0.430А	1200мм	2А	G13	6500К	2500 лм	25
0001440	F58W/54-765	58Вт	110В	0.670А	1500мм	2А	G13	6500К	4000 лм	25

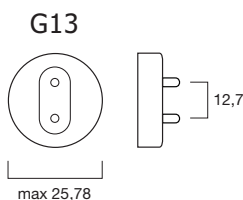

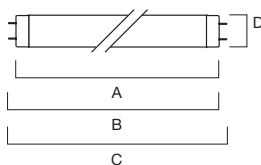

	A max	B min	B max	C max	D nom
14W	361.2	365.8	368.3	375.4	26
15W	437.4	442.1	444.5	451.6	26
16W	720.0	724.7	727.1	734.2	26
25W/28"	691.4	696.1	698.5	705.6	26
25W/30"	742.2	746.9	749.3	756.4	26
25W/33"	818.4	823.1	825.5	832.6	26
30W	894.6	899.3	901.7	908.8	26
36W/1m	970.0	974.1	977.1	984.2	26
38W	1047.0	1051.7	1054.1	1061.2	26



- Широкий ассортимент люминесцентных ламп T8 стандартной цветности и различных мощностей
- Класс цветопередачи: Ra50-79/Класс 3-2A
- Предназначены для помещений, где люди не заняты работой в течение длительного времени (EN 12464-1)
- В новых установках или при замене мы рекомендуем лампы T8 Luxline Plus



Код заказа	Обозначение	Ватт	Вольт	Ток	Длина	Класс цветопередачи	Цоколь	Цвет. темп-ра	Световой поток	Кол-во в упак-ке
<b>Лампы T8 специальной длины Универсальный белый (25-740)</b>										
0001508	F36W/25-740/1M	36Вт	80В	0.560А	970мм	2А	G13	4000K	2500 лм	25
0001784	F38W/25-740	38Вт	104В	0.430А	1047мм	2А	G13	4000K	2600 лм	25
<b>Лампы T8 специальной длины Теплый белый (29-530)</b>										
0000040	F14W/29-530	14Вт	38В	0.395А	361мм	3	G13	3000K	700 лм	25
0000065	F15W/29-530	15Вт	55В	0.310А	438мм	3	G13	3000K	900 лм	25
0000861	F16W/29-530	16Вт	95В	0.200А	720мм	3	G13	3000K	1100 лм	25
0001086	F25W/30"/29-530	25Вт	84В	0.360А	742мм/30"	3	G13	3000K	1800 лм	25
0000145	F30W/29-530	30Вт	96В	0.365А	895мм	3	G13	3000K	2200 лм	25
<b>Лампы T8 специальной длины Белый (35-535)</b>										
0000063	F15W/35-535	15Вт	55В	0.310А	438мм	3	G13	3500K	900 лм	25
0000868	F16W/35-535	16Вт	95В	0.200А	720мм	3	G13	3500K	1100 лм	25
0000143	F30W/35-535	30Вт	96В	0.365А	895мм	3	G13	3500K	2200 лм	25
<b>Лампы T8 специальной длины Холодный белый (33-640)</b>										
0000039	F14W/33-640	14Вт	38В	0.395А	361мм	2Б	G13	4000K	700 лм	25
0000064	F15W/33-640	15Вт	55В	0.310А	438мм	2Б	G13	4000K	900 лм	25
0000860	F16W/33-640	16Вт	95В	0.200А	720мм	2Б	G13	4000K	1100 лм	25
0001768	F25W/28"/33-640	25Вт	80В	0.380А	691мм/28"	2Б	G13	4000K	1700 лм	25
0001085	F25W/30"/33-640	25Вт	84В	0.360А	742мм/30"	2Б	G13	4000K	1800 лм	25
0001770	F25W/33"/33-640	25Вт	90В	0.340А	818мм/33"	2Б	G13	4000K	1900 лм	25
0000144	F30W/33-640	30Вт	96В	0.365А	895мм	2Б	G13	4000K	2200 лм	25
<b>Лампы T8 специальной длины Дневной свет (54-765)</b>										
0000037	F14W/54-765	14Вт	38В	0.395А	361мм	2А	G13	6500K	650 лм	25
0000062	F15W/54-765	15Вт	55В	0.310А	438мм	2А	G13	6500K	750 лм	25
0001767	F25W/28"/54-765	25Вт	80В	0.380А	691мм/28"	2А	G13	6500K	1500 лм	25
0001769	F25W/33"/54-765	25Вт	90В	0.340А	818мм/33"	2А	G13	6500K	1700 лм	25
0000142	F30W/54-765	30Вт	96В	0.365А	895мм	2А	G13	6500K	1900 лм	25

# Лампы T8 Luxline® Plus

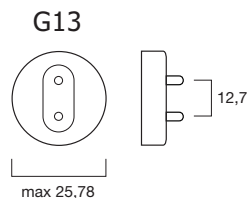

	A max	B min	B max	C max	D nom
18W	589.8	594.5	596.9	604.0	26
36W	1199.4	1204.1	1206.5	1213.6	26
58W	1500.0	1504.7	1507.1	1514.2	26
70W	1763.8	1768.5	1770.9	1778.0	26

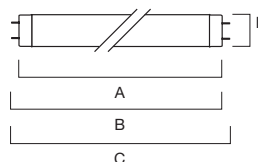

- Люминесцентные лампы T8 с высоким классом цветопередачи и световым потоком
- Класс цветопередачи: Ra80-89/Класс 1Б
- Высокая световая отдача
- Средний срок службы 20000 часов (рассчитан при 3-х часовом цикле эксплуатации)
- Работает как с обычными, так и с электронными ПРА
- Соответствует европейским требованиям (EN 12464-1) по освещению рабочих мест

Код заказа	Обозначение	Ватт	Вольт	Ток	Длина	Класс цветопередачи	Цоколь	Цвет. темп-ра	Световой поток	Кол-во в упаковке
<b>Лампы T8 LuxLine Plus Домашний свет De Luxe (827)</b>										
0001505	F18W/827	18Вт	57В	0.370А	590мм	1Б	G13	2700K	1350 лм	25
0001514	F36W/827	36Вт	103В	0.430А	1200мм	1Б	G13	2700K	3350 лм	25
0001535	F58W/827	58Вт	110В	0.670А	1500мм	1Б	G13	2700K	5200 лм	25
0000582	F70W/827	70Вт	128В	0.700А	1764мм	1Б	G13	2700K	6000 лм	25
<b>Лампы T8 LuxLine Plus Теплый белый De Luxe (830)</b>										
0001501	F18W/830	18Вт	57В	0.370А	590мм	1Б	G13	3000K	1350 лм	25
0001511	F36W/830	36Вт	103В	0.430А	1200мм	1Б	G13	3000K	3350 лм	25
0001531	F58W/830	58Вт	110В	0.670А	1500мм	1Б	G13	3000K	5200 лм	25
0001093	F70W/830	70Вт	128В	0.700А	1764мм	1Б	G13	3000K	6000 лм	25
<b>Лампы T8 LuxLine Plus Белый De Luxe (835)</b>										
0000580	F18W/835	18Вт	57В	0.370А	590мм	1Б	G13	3500K	1350 лм	25
0000578	F36W/835	36Вт	103В	0.430А	1200мм	1Б	G13	3500K	3350 лм	25
0001394	F58W/835	58Вт	110В	0.670А	1500мм	1Б	G13	3500K	5200 лм	25
0000581	F70W/835	70Вт	128В	0.700А	1764мм	1Б	G13	3500K	6000 лм	25
<b>Лампы T8 LuxLine Plus Холодный Белый De Luxe (840)</b>										
0001500	F18W/840	18Вт	57В	0.370А	590мм	1Б	G13	4000K	1350 лм	25
0001510	F36W/840	36Вт	103В	0.430А	1200мм	1Б	G13	4000K	3350 лм	25
0001530	F58W/840	58Вт	110В	0.670А	1500мм	1Б	G13	4000K	5200 лм	25
0001094	F70W/840	70Вт	128В	0.700А	1764мм	1Б	G13	4000K	6000 лм	25
<b>Лампы T8 LuxLine Plus Дневной свет De Luxe (865)</b>										
0001502	F18W/865	18Вт	57В	0.370А	590мм	1Б	G13	6500K	1300 лм	25
0001512	F36W/865	36Вт	103В	0.430А	1200мм	1Б	G13	6500K	3250 лм	25
0001532	F58W/865	58Вт	110В	0.670А	1500мм	1Б	G13	6500K	5000 лм	25
0001095	F70W/865	70Вт	128В	0.700А	1764мм	1Б	G13	6500K	5700 лм	25

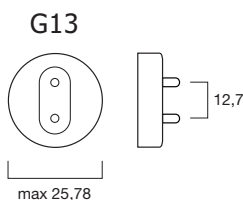

	A max	B min	B max	C max	D nom
15W	437.4	442.1	444.5	451.6	26
30W	894.6	899.3	901.7	908.8	26
38W	1047.0	1051.7	1054.1	1061.2	26

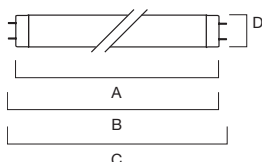

- Люминесцентные лампы T8 с высоким классом цветопередачи и световым потоком
- Класс цветопередачи: Ra80-89/Класс 1Б
- Высокая световая отдача
- Средний срок службы 20000 часов (рассчитан при 3-х часовом цикле эксплуатации)
- Работает как с обычными, так и с электронными ПРА
- Соответствует европейским требованиям (EN 12464-1) по освещению рабочих мест



Код заказа	Обозначение	Ватт	Вольт	Ток	Длина	Класс цветопередачи	Цоколь	Цвет. темп-ра	Световой поток	Кол-во в упак-ке
<b>Лампы T8 Luxline Plus специальной длины</b>						<b>Домашний свет De Luxe (827)</b>				
0001850	F15W/827	15Вт	55В	0.310А	438мм	1Б	G13	2700K	950 лм	25
0001680	F30W/827	30Вт	96В	0.365А	895мм	1Б	G13	2700K	2400 лм	25
<b>Лампы T8 Luxline Plus специальной длины</b>						<b>Теплый белый De Luxe (830)</b>				
0001853	F15W/830	15Вт	55В	0.310А	438мм	1Б	G13	3000K	950 лм	25
0001079	F30W/830	30Вт	96В	0.365А	895мм	1Б	G13	3000K	2400 лм	25
0001521	F38W/830	38Вт	104В	0.430А	1047мм	1Б	G13	3000K	3200 лм	25
<b>Лампы T8 Luxline Plus специальной длины</b>						<b>Холодный Белый De Luxe (840)</b>				
0000567	F15W/840	15Вт	55В	0.310А	438мм	1Б	G13	4000K	950 лм	25
0001080	F30W/840	30Вт	96В	0.365А	895мм	1Б	G13	4000K	2400 лм	25
0001520	F38W/840	38Вт	104В	0.430А	1047мм	1Б	G13	4000K	3200 лм	25
<b>Лампы T8 Luxline Plus специальной длины</b>						<b>Дневной свет De Luxe (865)</b>				
0000947	F15W/865	15Вт	55В	0.310А	438мм	1Б	G13	6500K	900 лм	25
0001078	F30W/865	30Вт	96В	0.365А	895мм	1Б	G13	6500K	2300 лм	25

# Лампы T8 Luxline® Plus с отражателем



**Reflector**

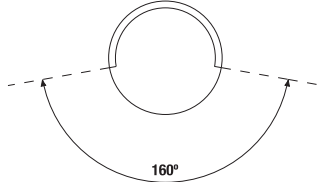

**G13**

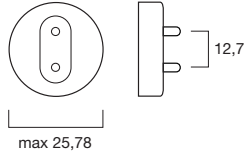

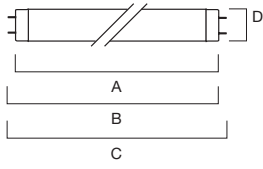



	A max	B min	B max	C max	D nom
58W	1500.0	1504.7	1507.1	1514.2	26



universal





- Люминесцентные лампы T8 с внутренним отражателем, закрывающим чуть менее 2/3 поверхности (200°)
- Направленное управление светом
- Примерно 75% света собирается в луч с углом 160°
- Применяются для оптимизации светильников без отражателей
- Высокий класс цветопередачи (Класс 1Б) благодаря трехполосному люминофору Luxline Plus



Код заказа	Обозначение	Ватт	Вольт	Ток	Длина	Класс цвето- передачи	Цоколь	Цвет. темп-ра	Световой поток	Кол-во в упак-ке
<b>Лампы T8 LuxLine Plus с отражателем</b>										
0001537	FR58W/840	58Вт	110В	0.700А	Холодный Белый Deluxe	1Б	G13	4000K	5200 лм	25

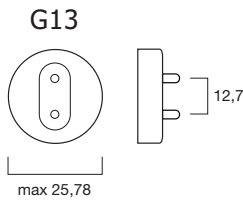

	A max	B min	B max	C max	D nom
36W	970.0	974.7	977.1	984.2	26
58W	1500.0	1504.7	1507.1	1514.2	26

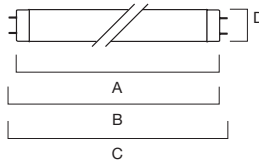

- Люминесцентные лампы с прозрачной защитной пленкой
- Защищает от стеклянных осколков и других частей лампы
- Задерживает УФ лучи с длиной волны ниже 380nm
- Максимальное снижение светового потока составляет 5% по сравнению со стандартными лампами
- Наличие защитной пленки не влияет на цветовую температуру и цветность лампы
- Средний срок службы 10,000 часов
- Не рекомендуется использовать в закрытых светильниках с классом защиты IP65



Код заказа	Обозначение	Ватт	Вольт	Ток	Длина	Класс цвето-передачи	Цоколь	Цвет. темп-ра	Световой поток	Кол-во в упаковке
<b>Лампы T8 LuxLine Plus небыющиеся</b>										
0001517	F36W/840 небыющиеся	36Вт	103В	0.430А	Холодный Белый Deluxe	1Б	G13	4000К	3180 лм	25
0001528	F58W/840 небыющиеся	58Вт	110В	0.670А	Холодный Белый Deluxe	1Б	G13	4000К	4940 лм	25

## Лампы T8 Ostron

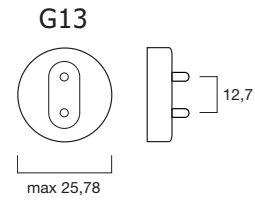

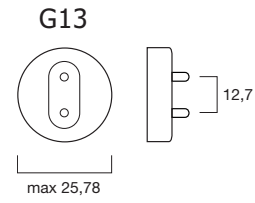
	A max	B min	B max	C max	D nom
32W	1199.4	1204.1	1206.5	1213.6	26



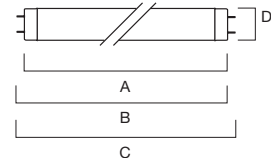

- Люминесцентные лампы T8, использующиеся исключительно с ПРА Ostron
- Высокая энергоэффективность
- Отличный уровень цветопередачи: Ra85/Класс 1B
- Высокая световая отдача
- Высокий коэффициент использования светового потока лампы



Код заказа	Обозначение	Ватт	Вольт	Ток	Длина	Класс цвето-передачи	Цоколь	Цвет. темп-ра	Световой поток	Кол-во в упак-ке
<b>Лампы T8 Ostron Дневной свет (54-765)</b>										
0002336	F032W/65K 54-765	32Вт	135В	0.265А	1200мм	2А	G13	6500К	2100 лм	25
<b>Лампы T8 Ostron Теплый белый De Luxe (830)</b>										
0001700	F032W/31K 830	32Вт	135В	0.265А	1200мм	1B	G13	3100К	2900 лм	25
<b>Лампы T8 Ostron Холодный Белый De Luxe (840)</b>										
0001701	F032W/41K 840	32Вт	135В	0.265А	1200мм	1B	G13	4100К	2900 лм	25
<b>Лампы T8 Ostron Дневной свет De Luxe (865)</b>										
0001703	F032W/65K 865	32Вт	135В	0.265А	1200мм	1B	G13	6500К	2600 лм	25

**G13**

	A max	B min	B max	C max	D nom
18W	589.8	594.5	596.9	604.0	26
36W	1199.4	1204.1	1206.5	1213.6	26
58W	1500.0	1504.7	1507.1	1514.2	26



universal

- Ряд люминесцентных ламп T8 с цветным люминофором
- Доступны 5 цвета: красный, желтый, зеленый и синий
- Используются для создания специальных световых эффектов в витринах магазинов, в барах, на аттракционах, на ярмарках, на танцевальных площадках и дискотеках



Код заказа	Обозначение	Ватт	Вольт	Ток	Длина	Цвет	Световой поток	Цоколь	Кол-во в упак-ке
<b>T8 Coloured 590мм Length</b>									
0002572	F 18W/T8/R	18Вт	57В	0.370А	590мм	Красный	30 лм	G13	25
0002573	F 36W/T8/R	36Вт	103В	0.430А	1200мм	Красный	70 лм	G13	25
0002574	F 58W/T8/R	58Вт	110В	0.670А	1500мм	Красный	100 лм	G13	25
0002561	F 18W/T8/Y	18Вт	57В	0.370А	590мм	Желтый	750 лм	G13	25
0002565	F 36W/T8/Y	36Вт	103В	0.430А	1200мм	Желтый	1550 лм	G13	25
0002569	F 58W/T8/Y	58Вт	110В	0.670А	1500мм	Желтый	2500 лм	G13	25
0002562	F 18W/T8/G	18Вт	57В	0.370А	590мм	Зеленый	1200 лм	G13	25
0002566	F 36W/T8/G	36Вт	103В	0.430А	1200мм	Зеленый	2800 лм	G13	25
0002570	F 58W/T8/G	58Вт	110В	0.670А	1500мм	Зеленый	4000 лм	G13	25
0002563	F 18W/T8/B	18Вт	57В	0.370А	590мм	Синий	300 лм	G13	25
0002567	F 36W/T8/B	36Вт	103В	0.430А	1200мм	Синий	700 лм	G13	25
0002571	F 58W/T8/B	58Вт	110В	0.670А	1500мм	Синий	1000 лм	G13	25
0002560	F 18W/T8/P	18Вт	57В	0.370А	590мм	Розовый	750 лм	G13	25
0002564	F 36W/T8/P	36Вт	103В	0.430А	1200мм	Розовый	1700 лм	G13	25
0002568	F 58W/T8/P	58Вт	110В	0.670А	1500мм	Розовый	2600 лм	G13	25

# Лампы T12 Стандартные / Luxline Plus

	A max	B min	B max	C max	D nom
20W	589.8	594.5	596.9	604.0	38
25W/1m	970.0	974.7	977.1	984.2	38
40W/1m	970.0	974.7	977.1	984.2	38
40W	1199.4	1204.1	1206.5	1213.6	38
65W	1500.0	1504.7	1507.1	1514.2	38
65/80W	1500.0	1504.7	1507.1	1514.2	38
75/85W	1763.8	1768.5	1770.9	1778.0	38
100W	2374.3	2379.0	2381.4	2388.5	38
125W	2374.3	2379.0	2381.4	2388.5	38

**G13**

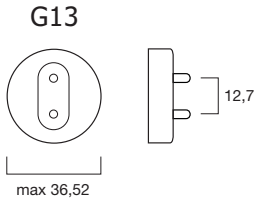
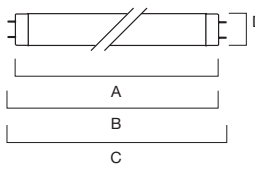

- Широкий ряд стандартных люминесцентных ламп T12 различной мощности и цвета
- Применяются в светильниках и установках, где стандартные лампы T8 не подходят
- RS (Rapid Start) - означает быстрый старт согласно EN 60081
- Лампы 100W и 125W с тройным люминофором и высоким классом цветопередачи (Ra85/Класс 1B)

Код заказа	Обозначение	Ватт	Вольт	Ток	Длина	Класс цвето- передачи	Цоколь	Цвет. темп-ра	Световой поток	Кол-во в упак-ке
<b>Лампы T12 Стандартные Универсальный белый (25-740)</b>										
0001552	F20W/25-740 RS	20Вт	57В	0.370А	590мм	2А	G13	4000К	1050 лм	25
0000403	F40W/1M/25-740 RS	40Вт	81В	0.556А	970мм	2А	G13	4000К	2400 лм	25
0001555	F40W/25-740 RS	40Вт	103В	0.430А	1200мм	2А	G13	4000К	2500 лм	25
0001558	F65W/25-740 RS	65Вт	110В	0.670А	1500мм	2А	G13	4000К	4000 лм	25
<b>Лампы T12 Стандартные Теплый белый (29-530)</b>										
0001551	F20W/29-530 RS	20Вт	57В	0.370А	590мм	3	G13	3000К	1200 лм	25
0001554	F40W/29-530 RS	40Вт	103В	0.430А	1200мм	3	G13	3000К	3000 лм	25
0001557	F65W/29-530	65Вт	110В	0.670А	1500мм	3	G13	3000К	4800 лм	25
0000446	F65/80W/29-530	65Вт	110В	0.670А	1500мм	3	G13	3000К	4800 лм	25
0000446	F65/80W/29-530	80Вт	99В	0.870А	1500мм	3	G13	3000К	5500 лм	25
0001009	F75/85W/29-530	75Вт	130В	0.670А	1764мм	3	G13	3000К	6000 лм	25
0001009	F75/85W/29-530	85Вт	120В	0.800А	1764мм	3	G13	3000К	6400 лм	25
<b>Лампы T12 Стандартные Белый (35-535)</b>										
0001562	F20W/35-535 RS	20Вт	57В	0.370А	590мм	3	G13	3500К	1200 лм	25
0001563	F40W/35-535 RS	40Вт	103В	0.430А	1200мм	3	G13	3500К	3000 лм	25
0000444	F65/80W/35-535 RS	65Вт	110В	0.670А	1500мм	3	G13	3500К	4800 лм	25
0000444	F65/80W/35-535 RS	80Вт	99В	0.870А	1500мм	3	G13	3500К	5500 лм	25
0001008	F75/85W/35-535	75Вт	130В	0.670А	1764мм	3	G13	3500К	6000 лм	25
0001008	F75/85W/35-535	85Вт	120В	0.800А	1764мм	3	G13	3500К	6400 лм	25
0001028	F100W/35-535	100Вт	125В	0.960А	2400мм	3	G13	3500К	8200 лм	25
0001038	F125W/35-535	125Вт	149В	0.940А	2400мм	3	G13	3500К	9500 лм	25





Код заказа	Обозначение	Ватт	Вольт	Ток	Длина	Класс цвето-передачи	Цоколь	Цвет. темп-ра	Световой поток	Кол-во в упак-ке
<b>Лампы T12 Стандартные Холодный белый (33-640)</b>										
0001550	F20W/33-640 RS	20Вт	57В	0.370А	590мм	2Б	G13	4000К	1200 лм	25
0000393	F25W/1M/33-640 RS	25Вт	94В	0.290А	970мм	2Б	G13	4000К	1800 лм	25
0000399	F40W/1M/33-640 RS	40Вт	81В	0.556А	970мм	2Б	G13	4000К	2800 лм	25
0001553	F40W/33-640 RS	40Вт	103В	0.430А	1200мм	2Б	G13	4000К	3000 лм	25
0001556	F65W/33-640 RS	65Вт	110В	0.670А	1500мм	2Б	G13	4000К	4800 лм	25
0000445	F65/80W/33-640 RS	65Вт	110В	0.670А	1500мм	2Б	G13	4000К	4800 лм	25
0000445	F65/80W/33-640 RS	80Вт	99В	0.870А	1500мм	2Б	G13	4000К	5500 лм	25
0001017	F75/85W/33-640	75Вт	130В	0.670А	1764мм	2Б	G13	4000К	6000 лм	25
0001017	F75/85W/33-640	85Вт	120В	0.800А	1764мм	2Б	G13	4000К	6400 лм	25
0001027	F100W/33-640	100Вт	125В	0.960А	2400мм	2Б	G13	4000К	8200 лм	25
<b>Лампы T12 Стандартные Дневной свет (54-765)</b>										
0001559	F20W/54-765 RS	20Вт	57В	0.370А	590мм	2А	G13	6500К	1050 лм	25
0000391	F25W/1M/54-765 RS	25Вт	94В	0.290А	970мм	2А	G13	6500К	1600 лм	25
0000397	F40W/1M/54-765 RS	40Вт	81В	0.556А	970мм	2А	G13	6500К	2500 лм	25
0001560	F40W/54-765 RS	40Вт	103В	0.430А	1200мм	2А	G13	6500К	2500 лм	25
0001561	F65W/54-765 RS	65Вт	110В	0.670А	1500мм	2А	G13	6500К	4200 лм	25
0001138	F75/85W/54-765	75Вт	130В	0.670А	1764мм	2А	G13	6500К	5000 лм	25
0001138	F75/85W/54-765	85Вт	120В	0.800А	1764мм	2А	G13	6500К	5300 лм	25
<b>Лампы T12 Luxline Plus Холодный белый De Luxe (840)</b>										
0001029	F100W/840	100Вт	125В	1.0А	2400мм	1Б	G13	4000К	9300 лм	25
0001037	F125W/840	125Вт	145В	1.0А	2400мм	1Б	G13	4000К	10500 лм	25



## Лампы T12 IRS

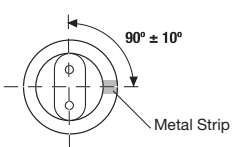
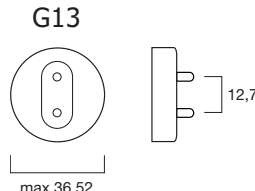

	A max	B min	B max	C max	D nom
20W	589.8	594.5	596.9	604.0	38
40W	1199.4	1204.1	1206.5	1213.6	38
65W	1500.0	1504.7	1507.1	1514.2	38

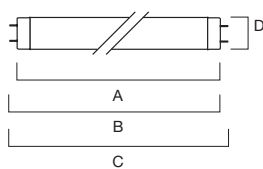



- Люминесцентные лампы T12 с резистивным цоколем, электродами (3.6В) и внешней полоской зажигания
- Мгновенное и мягкое зажигание лампы без моргания
- Работают с ПРА для быстрого старта или ПРА с неполным резонансом
- Имеют возможность регулировки яркости



Код заказа	Обозначение	Ватт	Вольт	Ток	Длина	Класс цвето-передачи	Цоколь	Цвет. темп-ра	Световой поток	Кол-во в упак-ке
<b>Лампы T12 IRS Теплый белый (29-530)</b>										
0000424	F20W/29-530-IRS	20Вт	57В	0.370А	590мм	3	G13	3000K	1200 лм	25
0000431	F40W/29-530-IRS	40Вт	103В	0.430А	1200мм	3	G13	3000K	3000 лм	25
<b>Лампы T12 IRS Холодный белый (33-640)</b>										
0000423	F20W/33-640-IRS	20Вт	57В	0.370А	590мм	2Б	G13	4000K	1200 лм	25
0000430	F40W/33-640-IRS	40Вт	103В	0.430А	1200мм	2Б	G13	4000K	3000 лм	25
0000438	F65W/33-640-IRS	65Вт	110В	0.670А	1500мм	2Б	G13	4000K	4800 лм	25

# Лампы T12 с высокой и очень высокой светоотдачей

R17d

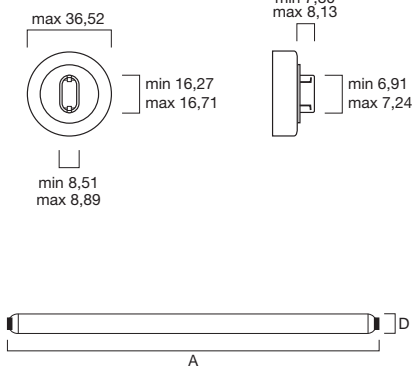

	Длина		Колба	
	A Min.	A Max.	D Min.	D Max.
60W	1161	1166	35.8	40.5
85W	1771	1775	35.8	40.5
110W	2380.5	2385.3	35.8	40.5



universal

- Лампы с очень высоким световым потоком

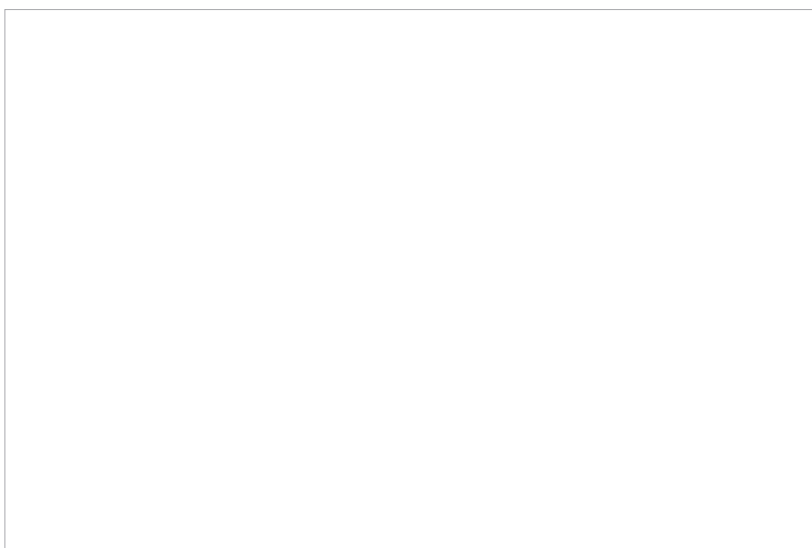

Код заказа	Обозначение	Ватт	Длина	Класс цвето-передачи	Цоколь	Цвет. темп-ра	Световой поток	Кол-во в упак-ке
<b>Лампы T12 с высокой светоотдачей Холодный белый</b>								
9000218	F48T12/CW/HO	60Вт	1168мм	2Б	R17d	4200K	4050 лм	30
0000263	F72T12/CW/HO	85Вт	1776мм	2Б	R17d	4200K	6250 лм	15
0000300	F96T12/CW/HO	110Вт	2385мм	2Б	R17d	4200K	8600 лм	15
<b>Лампы T12 с высокой светоотдачей Дневной свет</b>								
0000261	F72T12/D/HO	85Вт	1776мм	2А	R17d	6500K	5550 лм	15
<b>Лампы T12 с очень высокой светоотдачей Холодный белый</b>								
0000269	F72T12/CW/VHO	160Вт	1776мм	2Б	R17d	4200K	10600 лм	15
0000307	F96T12/CW/VHO	215Вт	2385мм	2Б	R17d	4200K	14000 лм	15

# Slimline T8 / T12

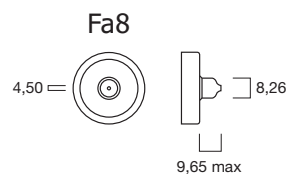
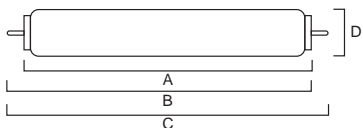

	A Min	A Max.	B Min	B Max.	C Min	C Max.	D Min	D Max.
52W						1574.8	24	27.8
38W/55W	1755.1	1760.2	1763.7	1769.1	1771.4	1778	24	27.8
51/75W	2364.7	2369.8	2372.9	2378.7	2381	2387.6	24	27.8

A - расстояние от лицевой части одного цоколя до лицевой части противоположного  
 B - расстояние от лицевой части одного цоколя до конца противоположного  
 C - расстояние от одного цоколя до противоположного  
 D - внешний диаметр колбы



- Широкий ряд люминесцентных ламп с одноштырьковым цоколем
- Работают без использования стартера
- Общее освещение в промышленных зонах, а также специальное освещение, например, подсветка холодильных витрин

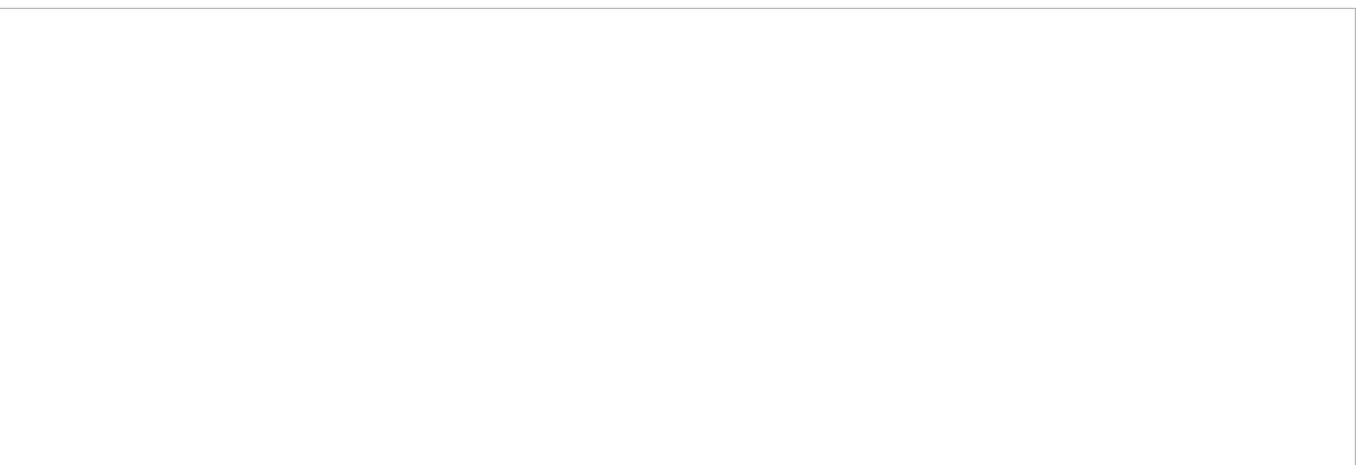

Код заказа	Обозначение	Ватт	Длина	Класс цвето-передачи	Цоколь	Цвет. темп-ра	Световой поток	Кол-во в упак-ке
<b>Лампы T8 Slimline Холодный белый</b>								
9000011	F72T8/CW	38Вт	1778мм	2Б	Fa8	4200К	3050 лм	24
0000282	F96T8/CW	51Вт	2387мм	2Б	Fa8	4200К	4000 лм	24
<b>Лампы T8 Slimline Дневной свет</b>								
0000246	F72T8/D	38Вт	1778мм	2А	Fa8	6500К	2600 лм	24
0000280	F96T8/D	51Вт	2387мм	2А	Fa8	6500К	3550 лм	24
<b>Лампы T12 Slimline Холодный белый</b>								
9000242	F64T12/CW	52Вт	1575мм	2Б	Fa8	4200К	3900 лм	30
0000255	F72T12/CW	55Вт	1778мм	2Б	Fa8	4200К	4500 лм	15
9000291	F96T12/CW	75Вт	2387мм	2Б	Fa8	4200К	6300 лм	15
<b>Лампы T12 Slimline Дневной свет</b>								
9000240	F64T12/D	52Вт	1575мм	2А	Fa8	6500К	3300 лм	30

**G10q**

	A min	A max	B min	B max	C or D min	C or D max	d min	d max
22W	149.1	155.6	147.6	157.2	203.2	215.9	26.2	30.9
32W	239.7	246.1	236.5	246.1	292.1	304.8	26.2	30.9
40W	341.3	347.7	338.1	347.7	393.7	406.4	26.2	30.9
60W	341.3	347.7	338.1	347.7	393.7	406.4	26.2	30.9

universal

- Кольцевые люминесцентные лампы T9
- Доступны лампы со стандартной цветностью
- Подходят для большинства круглых и квадратных светильников различного назначения
- Применяются для коммерческого и бытового освещения

Код заказа	Обозначение	Ватт	Вольт	Ток	Длина	Класс цвето- передачи	Цоколь	Цвет. темп-ра	Световой поток	Кол-во в упак-ке
<b>Кольцевые лампы T9 Универсальный белый (25-740)</b>										
0000478	FC22W/25-740	22Вт	62В	0.400А	216мм Ø	2А	G10q	4000К	1000 лм	12
0000488	FC32W/25-740	32Вт	84В	0.450А	305мм Ø	2А	G10q	4000К	1700 лм	12
0000497	FC40W/25-740	40Вт	115В	0.415А	406мм Ø	2А	G10q	4000К	2300 лм	12
<b>Кольцевые лампы T9 Теплый белый (29-530)</b>										
0000475	FC22W/29-530	22Вт	62В	0.400А	216мм Ø	3	G10q	3000К	1100 лм	12
0000485	FC32W/29-530	32Вт	84В	0.450А	305мм Ø	3	G10q	3000К	2000 лм	12
0000494	FC40W/29-530	40Вт	115В	0.415А	406мм Ø	3	G10q	3000К	2800 лм	12
0001065	FC60W/29-530	60Вт	92В	0.750А	406мм Ø	3	G10q	3000К	3650 лм	12
<b>Кольцевые лампы T9 Холодный белый (33-640)</b>										
0000474	FC22W/33-640	22Вт	62В	0.400А	216мм Ø	2Б	G10q	4000К	1100 лм	12
0000484	FC32W/33-640	32Вт	84В	0.450А	305мм Ø	2Б	G10q	4000К	2000 лм	12
0000493	FC40W/33-640	40Вт	115В	0.415А	406мм Ø	2Б	G10q	4000К	2800 лм	12
<b>Кольцевые лампы T9 Дневной свет (54-765)</b>										
0000472	FC22W/54-765	22Вт	62В	0.400А	216мм Ø	2А	G10q	6500К	1000 лм	12
0000482	FC32W/54-765	32Вт	84В	0.450А	305мм Ø	2А	G10q	6500К	1700 лм	12
0000491	FC40W/54-765	40Вт	115В	0.415А	406мм Ø	2А	G10q	6500К	2400 лм	12

## U-образные лампы T8



	A min	A max	D max	E min	E max
18W	300	310	27	90	94
36W	597	607	27	90	94
58W	750	765	27	90	94



2G13

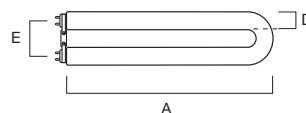
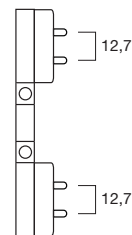



- U-образные люминесцентные лампы T8 стандартной цветности
- Подходят для прямоугольных светильников
- Применяются для коммерческого и бытового, а также уличного освещения, в основном в немецко-говорящих странах

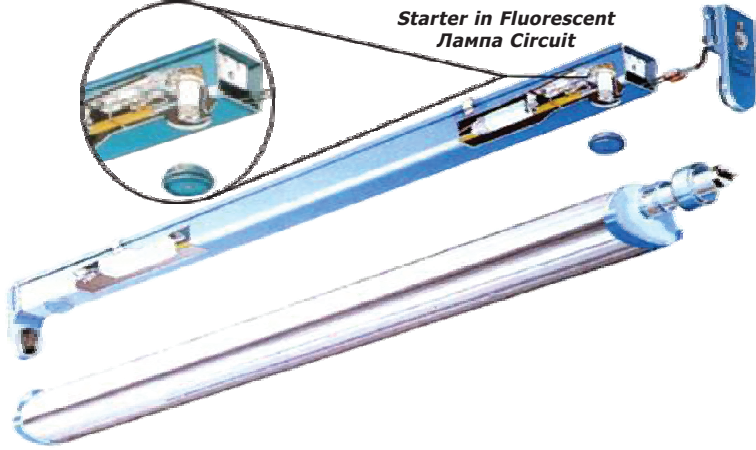

Код заказа	Обозначение	Ватт	Вольт	Ток	Длина	Класс цвето- передачи	Цоколь	Цвет. темп-ра	Световой поток	Кол-во в упак-ке
<b>Лампы T8 U-образные Универсальный белый (25-740)</b>										
0000510	FU18W/25-740	18Вт	60В	0.370А	310мм	2А	2G13	4000К	1000 лм	24
0000511	FU36W/25-740	36Вт	103В	0.430А	607мм	2А	2G13	4000К	2400 лм	12
0000512	FU58W/25-740	58Вт	110В	0.670А	765мм	2А	2G13	4000К	3650 лм	12
<b>Лампы T8 U-образные Теплый белый (29-530)</b>										
0000513	FU36W/29-530	36Вт	103В	0.430А	607мм	3	2G13	3000К	2600 лм	12
0000514	FU58W/29-530	58Вт	110В	0.670А	765мм	3	2G13	3000К	4100 лм	12





- Надежный и быстрый старт
- Работают при температуре от -20°C до +80°C
- Для одиночного и парного подключения ламп
- Протестированы и отмечены организацией ENEC/VDE

Код заказа	Обозначение	Мощность	Напряжение	Тип лампы	Схема подключ.	Кол-во в упак.
<b>FS Стандартные стартеры</b>						
<b>0024454</b>	FS-11	4, 6, 8, 13Вт	220-240В	T5	Одиночный	10/500/1000
		14, 15, 16, 18, 25, 36, 38, 58Вт	220-240В	T8	Одиночный	
		20, 40, 65, 80Вт	220-240В	T12	Одиночный	
		22, 32, 40, 60Вт	220-240В	Circline	Одиночный	
		18, 24, 36Вт	220-240В	CF-L	Одиночный	
<b>0024456</b>	FS-11	Как выше	220-240В	Как выше	Одиночный	500/1000
		Фабричная упак.				
<b>0024455</b>	FS-22	4, 6, 8Вт	120В	T12	Одиночный	10/500/1000
		4, 6, 8Вт	230В	T12	Парный	
		14, 15, 18Вт	120В	T8	Одиночный	
		14, 15, 18Вт	230В	T8	Парный	
		20Вт	120В	T12	Одиночный	
		20Вт	230В	T12	Парный	
		22Вт	120В	Circline	Одиночный	
		22Вт	230В	Circline	Парный	
		18Вт	120В	CF-L	Одиночный	
		18Вт	230В	CF-L	Парный	
		18Вт	120В	CF-F	Одиночный	
		18Вт	230В	CF-F	Парный	
		<b>0024457</b>	FS-22	Как выше	Как выше	
Фабричная упак.						

## Безопасные стартеры COP

	
	
	<ul style="list-style-type: none"> <li>● Быстрое зажигание без увеличения пускового тока</li> <li>● Немедленное выключение в случае повреждения лампы или ее мигания</li> <li>● Препятствует перегреву ПРА</li> <li>● Увеличенный срок службы по сравнению со стандартными стартерами</li> <li>● Снижают эксплуатационные расходы</li> <li>● Для одиночного и парного подключения ламп</li> <li>● Протестированы и отмечены организацией ENEC/VDE</li> </ul>

Код заказа	Обозначение	Мощность	Напряжение	Тип лампы	Схема подклю.	Кол-во в упак.
<b>COP Безопасные стартеры</b>						
<b>0024469</b>	COP-10	14, 15, 16, 18, 25, 30Вт	220-240В	T8	Одиночный	10/100/1000
		20Вт	220-240В	T12	Одиночный	
		22, 32Вт	220-240В	Circline	Одиночный	
		18, 24Вт	220-240В	CF-L	Одиночный	
<b>0024470</b>	COP-11	30, 36, 58Вт	220-240В	T8	Одиночный	10/100/1000
		40, 65Вт	220-240В	T12	Одиночный	
		32, 40, 60Вт	220-240В	Circline	Одиночный	
		18, 24, 36Вт	220-240В	CF-L	Одиночный	
<b>0024482</b>	COP-22	14, 15, 16, 18Вт	120В	T8	Одиночный	10/100/1000
		14, 15, 16, 18Вт	230В	T8	Парный	
		20Вт	120В	T12	Одиночный	
		20Вт	230В	T12	Парный	
		22Вт	120В	Circline	Одиночный	
		22Вт	230В	Circline	Парный	
		18Вт	120В	CF-L	Одиночный	
		18Вт	230В	CF-L	Парный	



## ЭПРА для люминесцентных ламп T8 и T5 Luxline® Plus

Полный ассортимент электронных ПРА для люминесцентных ламп T8 и T5 Luxline® Plus, который дает возможность гибкого выбора необходимого балласта в зависимости от специфики применения.

### ЭПРА для ламп T8 Luxline® Plus обеспечивает:

- Низкое энергопотребление и высокий коэффициент мощности
- Теплый старт (предварительный подогрев электродов) для надежного зажигания лампы
- Соответствие всем необходимым требованиям и стандартам IEC/ENEC
- Доступны стандартные и диммируемые (0-10В) версии.

### ЭПРА для ламп T5 Luxline® Plus FHE/FHO имеют следующие особенности:

- Обеспечивают теплый запуск лампы (подогрев электродов) и более чем 50,000 стартов
- Предохраняют от скачков напряжения и несоблюдения полярности
- Автоматическое выключение при повреждении лампы или окончании ее срока службы
- Высотой всего 21 мм
- Автоматический перезапуск после замены лампы
- Огромные возможности для снижения эксплуатационных расходов
- Доступны стандартные ЭПРА, а также диммируемые (0-10В) и DALI.

И для люминесцентных ламп T8, и для ламп T5 Luxline® Plus также существует большой выбор устройств контроля уровня освещения, начиная простыми аналоговыми диммерами-выключателями и заканчивая современными системами управления света. Управление освещением с помощью диммируемых ЭПРА для ламп T5 Luxline® Plus рекомендуется проводить только после отработки лампы 100 часов без регулировки.

Все ЭПРА, произведенные в соответствии со стандартом IEC 60929, и лампы, изготовленные в соответствии со стандартом IEC 60081, имеют трехлетнюю гарантию бесперебойной работы.

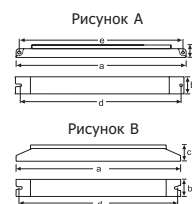

№.	1	2	3	4	5
Рисунок	A	A	A	B	B
Длина 'a' (мм)	280	360	430	280	360
Ширина 'b' (мм)	30	30	30	30	30
Высота 'c' (мм)	21	21	21	28	28
'd' (мм)	270	350	420	270	350
'e' (мм)	270	350	420	270	350

### Технические характеристики ЭПРА для ламп T5 Luxline® Plus FHO

Код заказа	Обозначение	Мощность лампы	Тип	Кол-во ламп	Длина, см	Ширина, см	Высота, см	Кол-во в упак.
9010997	EL 1×24 s	24	Стандартный	1	28	3	2.1	10
9010999	EL 2×24 s	24	Стандартный	2	36	3	2.1	10
9010842	EL 1×39/36 s	39	Стандартный	1	28	3	2.1	10
9010844	EL 2×39/36 s	39	Стандартный	2	36	3	2.1	10
9010956	EL 1×49 s	49	Стандартный	1	28	3	2.1	10
9010963	EL 2×49 s	49	Стандартный	2	36	3	2.1	10
9010957	EL 1×54 s	54	Стандартный	1	28	3	2.1	10
9010841	EL 2×54 s	54	Стандартный	2	36	3	2.1	10
9010843	EL 1×80 s	80	Стандартный	1	28	3	2.1	10
9011840	EL 1×24 si	24	Dim DALI	1	36	3	2.1	10
9010849	EL 2×24 si	24	Dim DALI	2	43	3	2.1	10
9011841	EL 1×39 si	39	Dim DALI	1	36	3	2.1	10
9010850	EL 2×39 si	39	Dim DALI	2	43	3	2.1	10
9011842	EL 1×49 si	49	Dim DALI	1	36	3	2.1	10
9010851	EL 2×49 si	49	Dim DALI	2	43	3	2.1	10
9011843	EL 1×54 si	54	Dim DALI	1	36	3	2.1	10
9010852	EL 2×54 si	54	Dim DALI	2	43	3	2.1	10
9011844	EL 1×80 si	80	Dim DALI	1	36	3	2.1	10
9010822	EL 1×24 sc	24	Dim analog (1-10V)	1	36	3	2.1	10
9010831	EL 2×24 sc	24	Dim analog (1-10V)	2	43	3	2.1	10
9010823	EL 1×39 sc	39	Dim analog (1-10V)	1	36	3	2.1	10
9010832	EL 2×39 sc	39	Dim analog (1-10V)	2	43	3	2.1	10
9010824	EL 1×49 sc	49	Dim analog (1-10V)	1	36	3	2.1	10
9010833	EL 2×49 sc	49	Dim analog (1-10V)	2	43	3	2.1	10
9010825	EL 1×54 sc	54	Dim analog (1-10V)	1	36	3	2.1	10
9010834	EL 2×54 sc	54	Dim analog (1-10V)	2	43	3	2.1	10
9010826	EL 1×80 sc	80	Dim analog (1-10V)	1	36	3	2.1	10

## Электронные ПРА

## НОВИНКА

## Технические характеристики ЭПРА для ламп T5 Luxline® Plus FHO

Код заказа	Обозначение	Мощность лампы	Тип	Кол-во ламп	Длина, см	Ширина, см	Высота, см	Кол-во в упак.
9011022	EL 1×14-35 s	14	Стандартный	1	28	3	2.1	10
9011023	EL 2×14-35 s	14	Стандартный	2	36	3	2.1	10
9010966	EL 3/4×14 s	14	Стандартный	3	36	3	2.1	10
9010966	EL 3/4×14 s	14	Стандартный	4	36	3	2.1	10
9011022	EL 1×14-35 s	21	Стандартный	1	28	3	2.1	10
9011023	EL 2×14-35 s	21	Стандартный	2	36	3	2.1	10
9011022	EL 1×14-35 s	28	Стандартный	1	28	3	2.1	10
9011023	EL 2×14-35 s	28	Стандартный	2	36	3	2.1	10
9011022	EL 1×14-35 s	35	Стандартный	1	28	3	2.1	10
9011023	EL 2×14-35 s	35	Стандартный	2	36	3	2.1	10
9010836	EL 1×14 si	14	Dim DALI	1	36	3	2.1	10
9010845	EL 2×14 si	14	Dim DALI	2	43	3	2.1	10
9010837	EL 1×21 si	21	Dim DALI	1	36	3	2.1	10
9010846	EL 2×21 si	21	Dim DALI	2	43	3	2.1	10
9010838	EL 1×28 si	28	Dim DALI	1	36	3	2.1	10
9010847	EL 2×28 si	28	Dim DALI	2	43	3	2.1	10
9010839	EL 1×35 si	35	Dim DALI	1	36	3	2.1	10
9010848	EL 2×35 si	35	Dim DALI	2	43	3	2.1	10
9010818	EL 1×14 sc	14	Dim analog (1-10V)	1	36	3	2.1	10
9010827	EL 2×14 sc	14	Dim analog (1-10V)	2	43	3	2.1	10
9010835	EL 4×14 sc	14	Dim analog (1-10V)	4	43	3	2.1	10
9010819	EL 1×21 sc	21	Dim analog (1-10V)	1	36	3	2.1	10
9010828	EL 2×21 sc	21	Dim analog (1-10V)	2	43	3	2.1	10
9010820	EL 1×28 sc	28	Dim analog (1-10V)	1	36	3	2.1	10
9010829	EL 2×28 sc	28	Dim analog (1-10V)	2	43	3	2.1	10
9010821	EL 1×35 sc	35	Dim analog (1-10V)	1	36	3	2.1	10
9010830	EL 2×35 sc	35	Dim analog (1-10V)	2	43	3	2.1	10

## Технические характеристики ЭПРА для ламп T5 Luxline® Plus FHO

Код заказа	Обозначение	Мощность лампы	Тип	Кол-во ламп	Длина, см	Ширина, см	Высота, см	Кол-во в упак.
9010919	EL 1×18 HF	18	Стандартный	1	28	3	2.8	10
9010912	EL 2×18 HF	18	Стандартный	2	36	3	2.8	10
9010914	EL 3/4×18 su	18	Стандартный	3	28	3	2.1	10
9010914	EL 3/4×18 su	18	Стандартный	4	28	3	2.1	10
9010915	EL 1×36 HF	36	Стандартный	1	28	3	2.8	10
9010916	EL 2×36 HF	36	Стандартный	2	36	3	2.8	10
9010917	EL 1×58 HF	58	Стандартный	1	28	3	2.8	10
9010918	EL 2×58 HF	58	Стандартный	2	36	3	2.8	10
9011014	EL 1×70 s	70	Стандартный	1	28	3	2.8	10
9011013	EL 2×70 s	70	Стандартный	2	36	3	2.1	10
9010840	EL 2×36 s	36	Стандартный	2	36	3	2.1	10
9010808	EL 1×18 sc	18	Dim analog (1-10V)	1	36	3	2.1	10
9010813	EL 2×18 sc	18	Dim analog (1-10V)	2	43	3	2.1	10
9010817	EL 3/4×18 sc	18	Dim analog (1-10V)	4	43	3	2.1	10
9010809	EL 1×36 sc	36	Dim analog (1-10V)	1	36	3	2.1	10
9010814	EL 2×36 sc	36	Dim analog (1-10V)	2	43	3	2.1	10
9010811	EL 1×58 sc	58	Dim analog (1-10V)	1	36	3	2.1	10
9010816	EL 2×58 sc	58	Dim analog (1-10V)	2	43	3	2.1	10
9010812	EL 1×70 sc	70	Dim analog (1-10V)	1	36	3	2.1	10

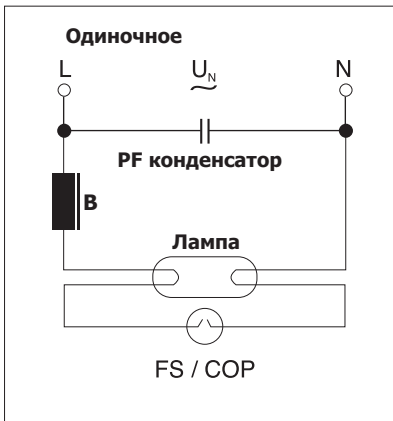

**Одиночное подключение**

Самая популярная схема включения с помощью ПРА и стартера, обеспечивающего предварительный подогрев электродов. Когда контакты стартера размыкаются, в ПРА формируется импульс, запускающий лампу.

Надежный запуск при температуре от -5°C до +50°C. Используются стартеры FS-11 или COP-11.

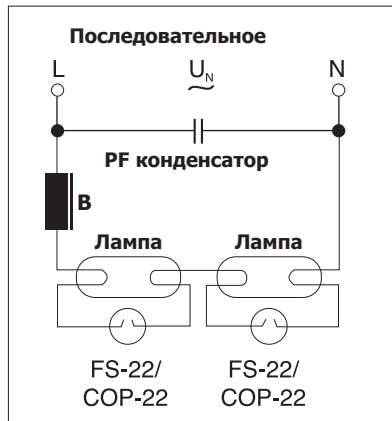

**Последовательное подключение**

Схема включения применяется для большинства ламп мощностью до 20Вт. Две лампы соединяются последовательно с одним ПРА, но у каждой индивидуальный стартер. Используются стартеры FS-11 или COP-11.

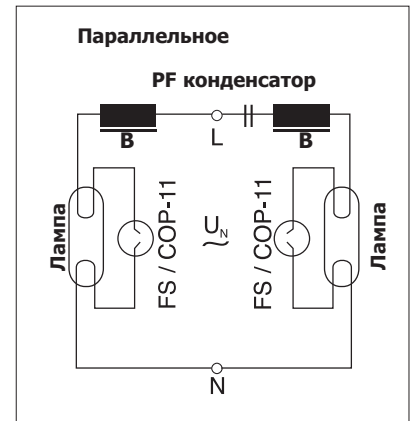

**Параллельное подключение**

Данная схема подключения используется в большинстве двухламповых светильников. Обеспечивает высокий коэффициент мощности и снижает вероятность мерцания ламп. Используются стартеры FS-11 или COP-11.

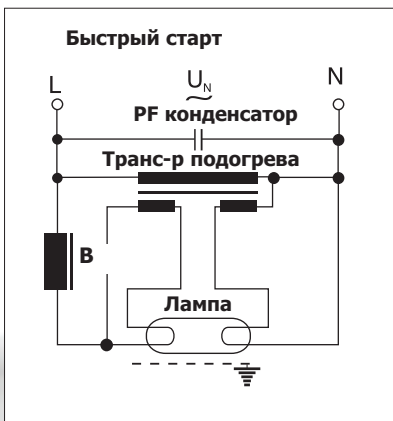

**Быстрый старт**

Данная схема подключения обеспечивает быстрое зажигание лампы без моргания и увеличение срока службы. Лампа соединяется с ПРА последовательно, а подогрев электродов осуществляет параллельно включенный трансформатор. Надежный запуск при температуре от -10°C до +40°C.

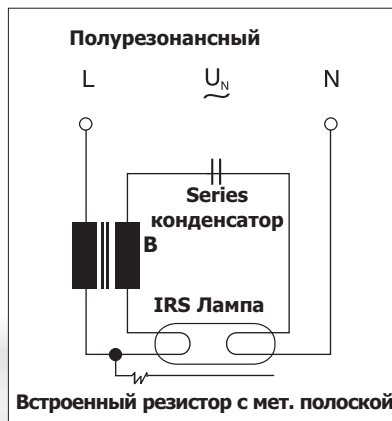

**Полурезонансное подключение**

Схема подключения, обеспечивающая запуск лампы без моргания и предварительный подогрев электродов. При электрическом резонансе, происходящем между вторичной обмоткой ПРА и конденсатором, напряжение питания увеличивается до напряжения запуска лампы IRS с металлической полоской.

- L = фазный провод
- N = нейтральный провод МР
- $U_N$  = напряжение сети 230V
- B = ПРА
- PF = компенс. конденсатор
- KZ = конденсатор системы запуска

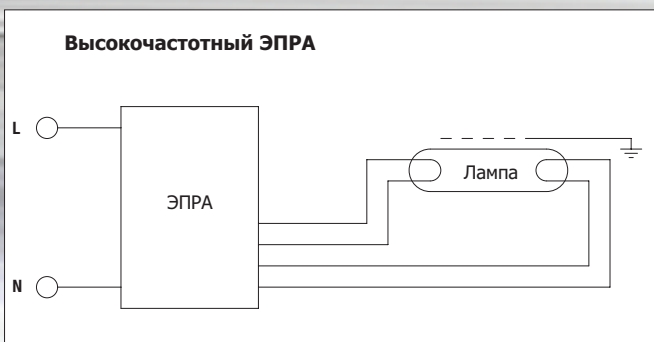

**Одиночное подключение**

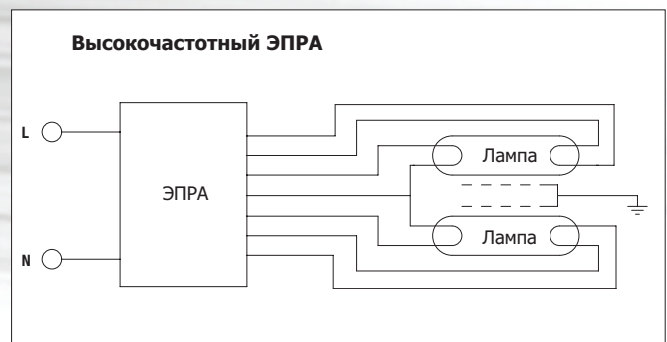

**Парное подключение**

# Рабочие характеристики

## Рабочие характеристики

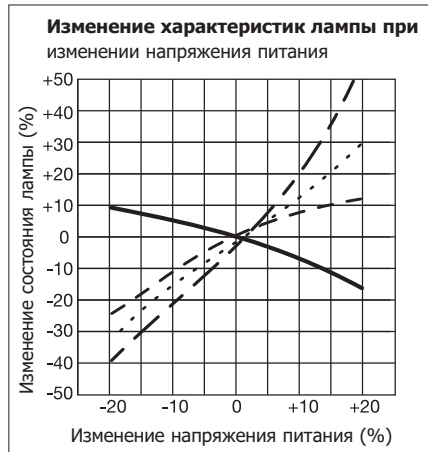

$I_L$  — — — — — = ток на лампе  
 $P_L$  - - - - - = мощность лампы  
 $\Phi$  - - - - - = световой поток  
 $U_L$  — — — — — = напряжение на лампе

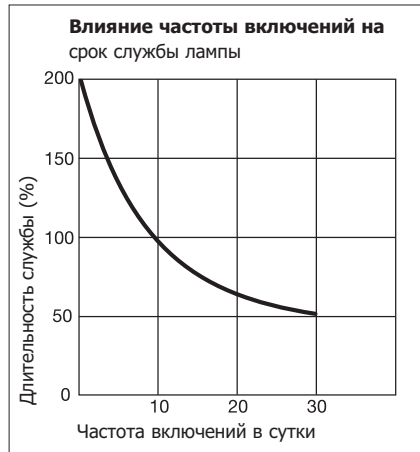

## Влияние температуры окружающей среды на световой поток



- - - - - F36W  
 — — — — — F40W



- - - - - F58W  
 — — — — — F65W

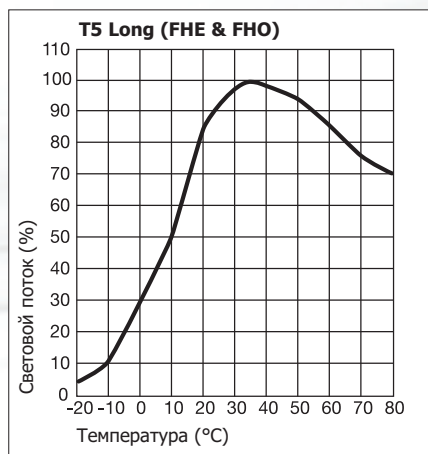

## Спектральные характеристики

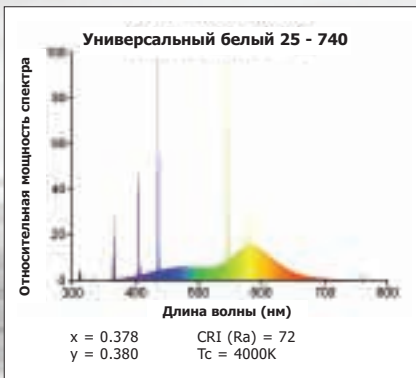
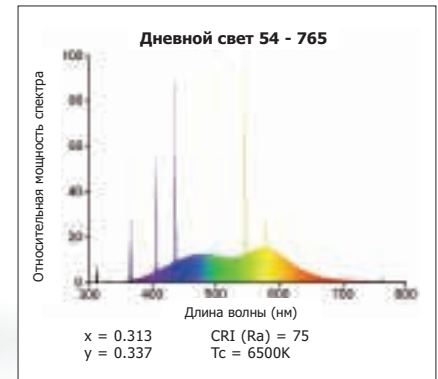
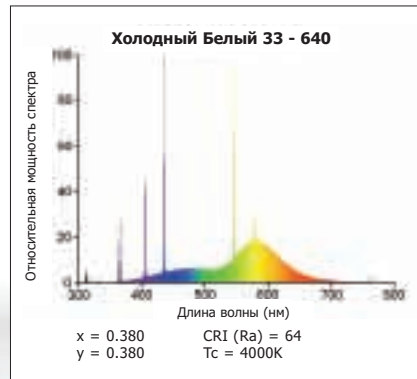
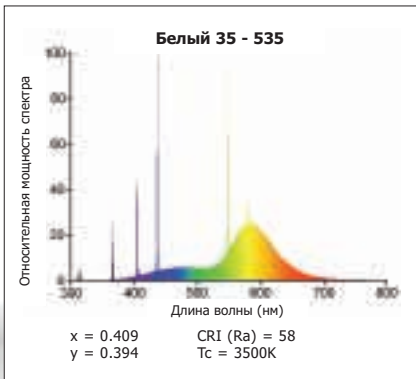
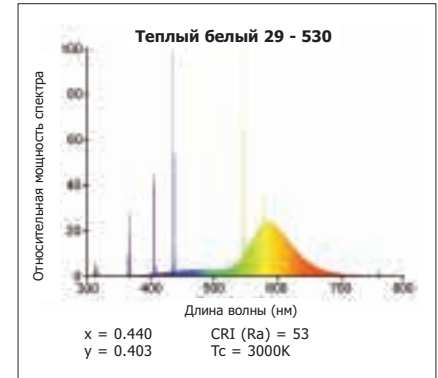
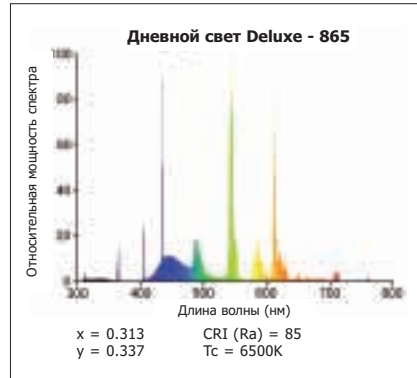
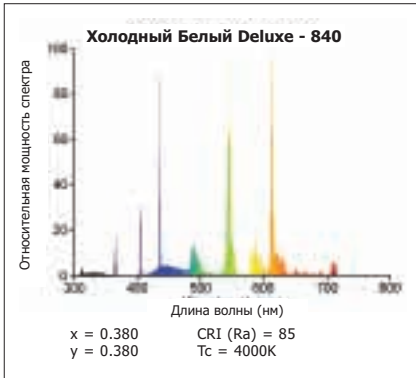
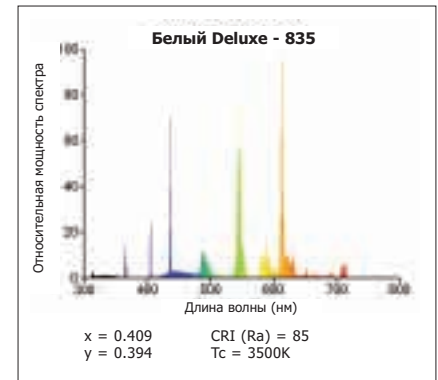
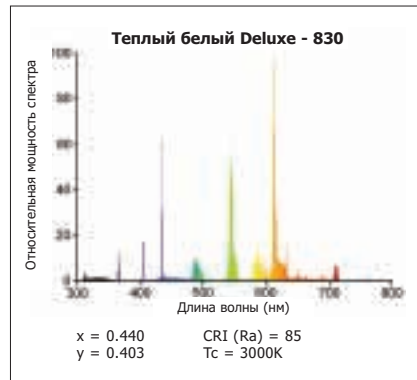
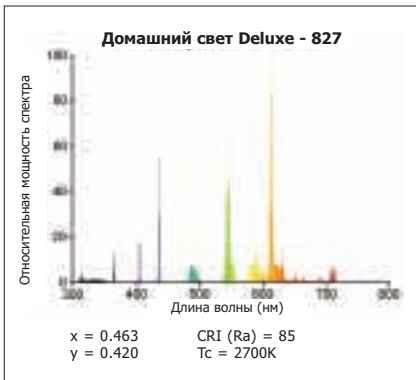

	Sylvania	Osram	Philips	GE
Однополосный люминофор	33-640	640	33-640	133
	29-530	530	29-530	129
	25-740	740	25-740	125
	35-535	535	35-535	135
	54-765	765	54-765	154
Трехполосный люминофор	840	840	840	840
	830	830	830	830
	827	827	827	827
	835	835	835	835
	860	860	860	860

8 означает CRI (Ra) > 80  
27 означает Tc = 2700K

Значение 33 - ссылка на старое обозначение цвета 133, без связи с техн. характеристиками  
6 означает CRI (Ra) > 60  
40 означает Tc = 4000 K

## Спектральные характеристики

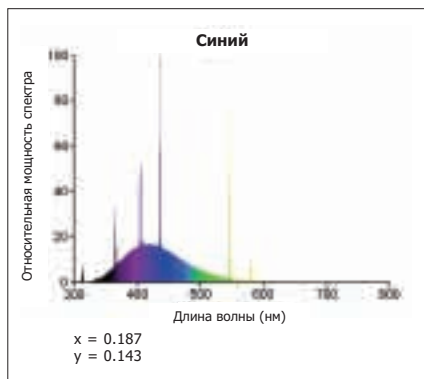
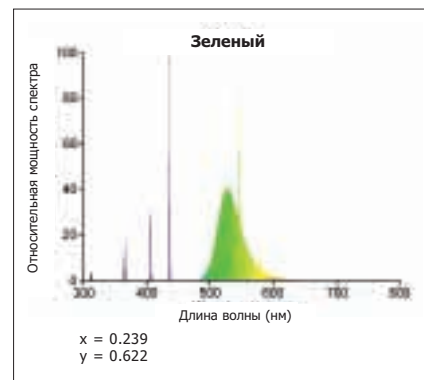
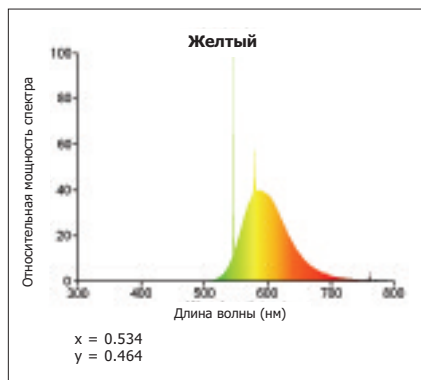
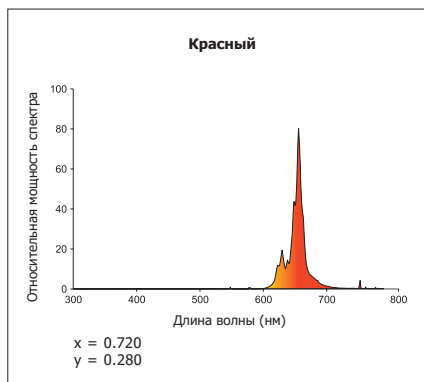

	Холодные		Средние			Теплые		Специальные			
	Activa 172	D 865	CW 33-640	CW 840	W 35-535	WW 29-530	WW 830	Homelight 827	Grolux	Aquastar Daylightstar Coralstar Reptistar	Gourmet 175
<b>Универмаги и магазины</b>											
Продуктовые				○		○	▼				
Мясные				○			○				▼
Булочные / кондитерские				○		○	▼				
Бутики				▼			▼				
Обувные				▼			▼				
Мебельные						○	▼				
Книжные / музыкальные				○			▼				
Аптеки / парфюмерные	○						▼	▼			
Цветочные	▼	○		○			▼		▼		
<b>Зоомагазины/аквариумы</b>											
	▼	○		○					▼	▼	
<b>Отели / конференц-залы</b>											
Вестибюли и коридоры				○		○	▼				
Столовые							▼	▼			
Спальни							○	▼			
Залы для совещаний				○			▼				
<b>Школы</b>											
Спортзалы			○	▼			○				
Классные комнаты				○			▼				
Коридоры			▼	○		○	▼				
<b>Рестораны</b>											
							▼	▼			
<b>Больницы</b>											
Палаты				▼			▼				
Общие помещения	▼			○			○				
<b>Офисные помещения</b>											
	○			▼			▼				
<b>Промышленные помещения</b>											
Мастерские			○	▼	○	○	○				
Склады			▼	○	○	○	○				
Текстиль. пром-ть / типография	▼	○		▼			○				
Химич. пром-ть / пластмассы			○	▼			▼				
Автомобильная пром-ть	▼	○		▼			○				
Лаборатории	▼			▼			▼				
Отделы контроля качества	▼			○			○				
<b>Бытовое освещение</b>											
Гостинные							○	▼			
Кухни, спальни							○	▼			
Подсветка растений и аквариум.	○			○			○		▼		

Холодные

Средние

Теплые

Специальные

▼ = рекомендуемые лампы

○ = альтернативный вариант

